

# OBEGRÄNSAD

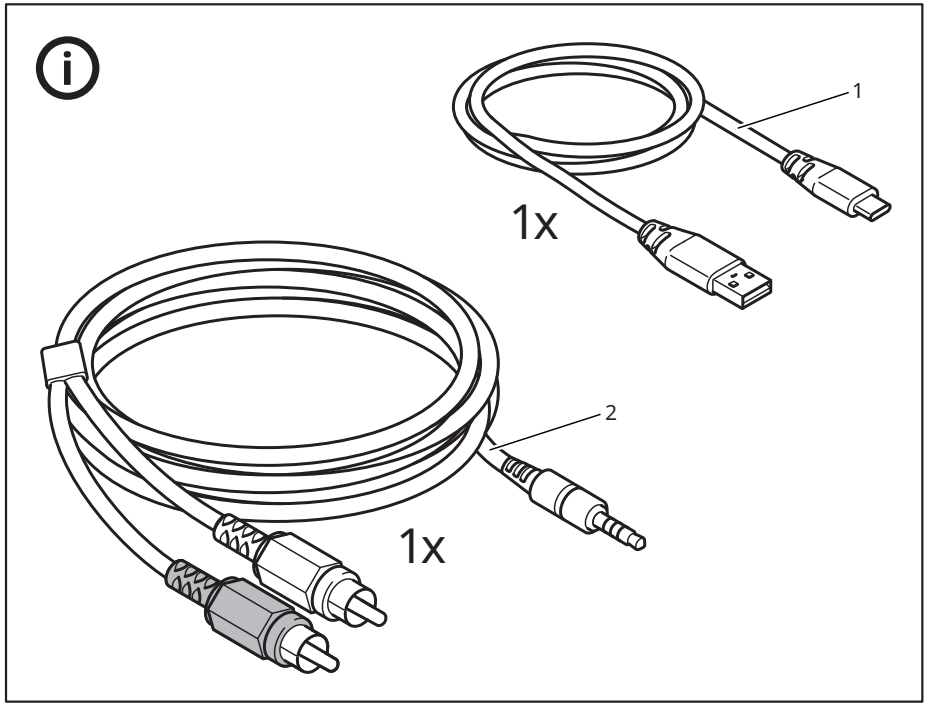

Design and Quality  
IKEA of Sweden

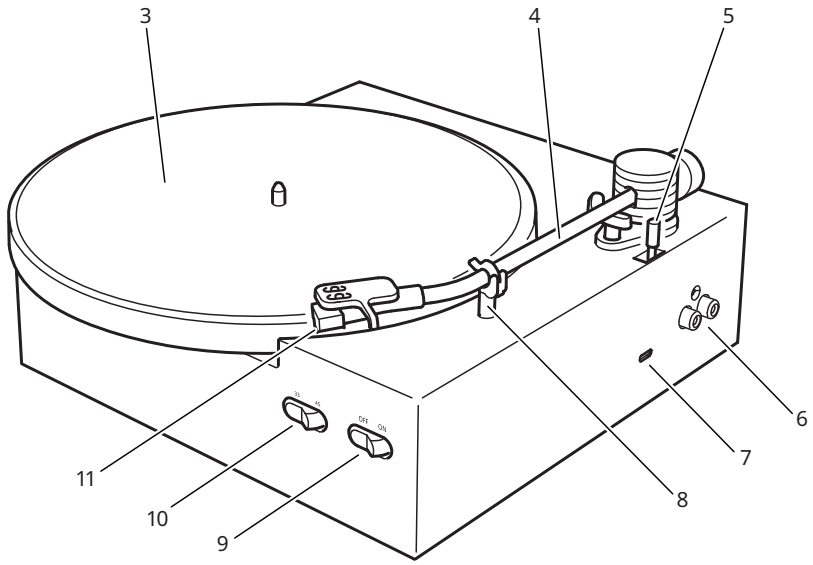

English	4
Deutsch	5
Français	7
Nederlands	8
Dansk	10
Íslenska	11
Norsk	13
Suomi	14
Svenska	16
Česky	17
Español	19
Italiano	20
Magyar	22
Polski	23
Eesti	25
Latviešu	26
Lietuvių	28
Portugues	29
Româna	31
Slovensky	32
Български	34
Hrvatski	35
Ελληνικά	36
Русский	38
Українська	39
Srpski	41
Slovenščina	42
Türkçe	44
عربي	45

# English

## Before use

- Choose placement. Avoid placing the record player in direct sunlight or near any heat source. Also avoid locations subject to vibrations and excessive dust, heat, cold or moisture.
- The record player is designed to operate in a horizontal position only.
- If the record player is brought directly from a cold or warm location, moisture may condense inside the player and cause damage. When you first install the player, or when you move it from a cold to a warm location – wait for 30 minutes before starting the player.

## Installation

- Connect the included RCA-cable (3.5 mm) to your stereo.
- Connect the included USB cable to a power source.

## Features

- Outputs for RCA cables, so you can connect the record player to your speaker or stereo.

## Parts

1. USB cable
2. RCA cable (3.5 mm)
3. Turntable
4. Tone arm and stylus
5. Lifter for tone arm
6. RCA output
7. USB input
8. Tone arm rest and security latch
9. Power switch
10. Speed switch
11. Cartridge/stylus

## Caution

- To avoid stylus damage, ensure that the included stylus guard is in place when the record player is being installed, moved or cleaned.
- No naked flame sources, such as lighted candles, should be placed on the apparatus.
- temperature operating 0-40 degrees
- Prior to moving the turntable – always unplug it from the power outlet and fasten the tone arm by using the security latch.
- To prevent fire or electric shock, disconnect the unit from the power source when cleaning.
- Use caution when cleaning and wiping the player.

## How to play vinyl records

1. Place the vinyl record on the turntable.
2. Press power switch to 'on'.
3. Choose 33 or 45 RPM by using the speed switch.
4. Loosen the security latch.
5. Lift the tone arm, move it over the record and lower it. The record now starts playing.
6. When finished – raise the tone arm, move it back to the rest and lower the arm.

## Cleaning

- Do not touch the stylus tip with your fingers, avoid bumping the stylus on the turntable's mat or on a record's edge.
- Clean the stylus tip frequently, using a soft brush with a back-to-front motion only. If you use a stylus cleaning fluid, use it very sparingly.
- Wipe the turntable housing gently with a soft cloth. Use only a small amount of mild detergent solution to clean the turntable.

## Other

This device complies with part 15 of the FCC Rules ((Federal Communications Commission Statement). Operation is subject to the following conditions: (1) this device may not cause harmful interference and (2) this device shall accept any interference received, including interference that may cause undesired operation.

## WARNING:

Any changes or modifications to this unit not expressly approved by the party responsible for compliance could void the user's authority to operate the equipment.

**Note:** This equipment has been tested and found to comply with the limits for a Class B digital device, pursuant to part 15 of the FCC Rules. These limits are designed to provide reasonable protection against harmful interference in a residential installation. This equipment generates, uses and can radiate radio frequency energy and, if not installed and used in accordance with the instructions, may cause harmful interference to radio communications. However, there is no guarantee that interference will not occur in a particular installation. If this equipment does cause harmful interference to radio or television reception, which can be determined by turning the equipment off and on, the user is encouraged to try to correct the interference by one or more of the following measures:

- Reorient or relocate the receiving antenna.
- Increase the separation between the equipment and receiver.
- Connect the equipment into an outlet on a circuit different from that to which the receiver is connected.
- Consult the dealer or an experienced radio/TV technician for help.

For indoor use only.

**Manufacturer:** IKEA of Sweden AB

**Address:** Box 702, SE-343 81 Älmhult, SWEDEN

The crossed-out wheeled bin symbol indicates that the item should be disposed of separately from household waste. The item should be handed in for recycling in accordance with local environmental regulations for waste disposal. By separating a marked item from household waste, you will help reduce the volume of waste sent to incinerators or land-fill and minimize any potential negative impact on human health and the environment. For more information, please contact your IKEA store.



## Deutsch

### Vor der ersten Benutzung

- Platzierung auswählen. Schallplattenspieler keiner direkten Sonnenbestrahlung oder anderen Wärmequellen aussetzen. Standorte vermeiden, bei denen Erschütterungen möglich sind oder die übermäßig staubig, heiß, kalt oder feucht sind.
- Der Schallplattenspieler funktioniert nur in einer waagerechten Position.
- Wird der Plattenspieler direkt von einem kalten oder warmen Standort geholt, kann Feuchtigkeit im Inneren kondensieren und so Schäden verursachen. Bei der ersten Installation des Geräts oder wenn es von einem kalten oder warmen Standort geholt wird, vor der Nutzung des Schallplattenspielers 30 Minuten warten.

### Installation

- Das beiliegende RCA-Kabel (3,5 mm) an der Stereoanlage anschließen.
- Das beiliegende USB-Kabel an einer Steckdose anschließen.

### Eigenschaften

- Ausgänge für RCA-Kabel, um den Schallplattenspieler an Lautsprecher oder Stereoanlage anzuschließen.

### Teile

1. USB-Kabel
2. RCA-Kabel (3,5 mm)
3. Plattenteller
4. Tonarm und Nadel
5. Heber für Tonarm
6. RCA-Ausgang
7. USB-Eingang
8. Tonarmstütze und Sicherung
9. Schalter
10. Drehzahlschalter
11. Tonabnehmer/Nadel

### Warnhinweis

- Um Beschädigungen der Nadel zu vermeiden, sicherstellen, dass die Nadel durch die Nadelschutzkappe geschützt ist, wenn der Schallplattenspieler installiert, versetzt oder gereinigt wird.
- Keine Gegenstände mit offener Flamme wie brennende Kerzen auf dem Gehäuse abstellen.
- Betriebstemperatur °C: 0 bis +40
- Vor dem Versetzen des Plattentellers, immer den Netzstecker aus der Steckdose ziehen und den Tonarm mithilfe der Sicherung fixieren.
- Um einen Brand oder Stromschlag zu vermeiden, vor dem Reinigen des Geräts immer den Netzstecker aus der Steckdose ziehen.
- Den Schallplattenspieler vorsichtig reinigen und abwischen.

## So werden Vinyl-Schallplatten abgespielt

1. Die Schallplatte auf den Plattenteller legen.
2. Schalter einschalten (auf „on“).
3. Mithilfe des Drehzahlschalters 33 oder 45 RPM auswählen.
4. Die Sicherung lösen.
5. Den Tonarm anheben, über die Schallplatte bewegen und vorsichtig absetzen. Die Schallplatte wird nun abgespielt.
6. Wenn die Schallplatte abgespielt ist, den Tonarm anheben, ihn zurück zur Tonarmstütze bewegen und dort absetzen.

## Reinigung:

- Nadelspitze nicht mit den Fingern berühren, Nadel nicht auf die Matte des Plattentellers oder auf die Kante einer Schallplatte stoßen.
- Nadelspitze regelmäßig und häufig mit einer weichen Bürste reinigen; Bürste dabei nur von hinten nach vorne bewegen. Falls Nadelreiniger verwendet wird, dies nur sehr sparsam tun.
- Plattenteller vorsichtig mit einem feuchten Tuch abwischen. Nur wenig milde Reinigungslösung verwenden, um den Plattenteller sauber zu wischen.

## Anderes

Dieses Produkt erfüllt Abschnitt 15 der FCC-Richtlinien (FCC = Federal Communications Commission Statement). Die Benutzung unterliegt folgenden zwei Bedingungen: (1) Das Produkt darf keine schädlichen Störungen verursachen und (2) das Produkt muss eventuell eintretenden Störungen standhalten, auch Störungen, die zu unerwünschten Effekten bei der Benutzung führen.

## WARNHINWEIS:

Veränderungen und Umbauten des Geräts, die nicht ausdrücklich durch die Partei gestattet wurde, die für die Einhaltung der Richtlinien verantwortlich ist, können dazu führen, dass dem Nutzer/der Nutzerin die Genehmigung zum Gebrauch des Produkts entzogen wird.

**Bitte beachten:** Dieses Produkt ist getestet und erfüllt die Grenzwerte für ein Digitalgerät der Klasse B gem. Teil 15 der FCC-Richtlinien. Diese Grenzwerte sind angelegt, um bei Installationen in Wohnbereichen angemessenen Schutz vor schädlichen Störungen zu gewähren. Das Produkt erzeugt, benutzt und kann Funkwellen ausstrahlen. Wenn es nicht entsprechend der Anleitung montiert und verwendet wird, kann es zu Störungen in Funkbereichen führen. Allerdings gibt es keine Garantie dafür, dass nicht in/durch einzelne/n Geräte/n Störungen auftreten können. Sollte das Produkt Störungen im Radio- und Fernsehbetrieb verursachen (was sich durch Ein- und Ausschalten des Produkts kontrollieren lässt), empfehlen wir dem Nutzer/der Nutzerin eine oder alle folgenden Gegenmaßnahmen:

- Die Empfangsantenne neu einzustellen oder umzustellen.
- Die Entfernung zwischen dem Produkt und dem Empfängergerät zu vergrößern.

- Das Produkt an einer Steckdose anzuschließen, die nicht zum gleichen Stromkreis wie das Empfängergerät gehört.
- Bei Fragen die Wiederverkäufer bzw. erfahrene Radio-/Fernsehtechniker innen zu Rate zu ziehen. Nur für den Gebrauch im Haus geeignet.

**Hersteller:** IKEA of Sweden AB

**Adresse:** Box 702, S 343 81 Älmhult, SCHWEDEN

Das Symbol mit der durchgestrichenen Abfalltonne bedeutet, dass das Produkt getrennt vom Haushaltsabfall entsorgt werden muss. Das Produkt muss gem. der örtlichen Entsorgungsvorschriften der Wiederverwertung zugeführt werden. Durch separate Entsorgung des Produkts trägst du zur Minderung des Verbrennungs- oder Deponieabfalls bei und reduzierst eventuelle negative Einwirkungen auf die menschliche Gesundheit und die Umwelt. Weitere Informationen im IKEA Einrichtungshaus.



# Français

## Avant la première utilisation

- Choisir l'endroit où l'installer. Évitez d'installer la platine dans un endroit où elle est exposée aux rayons directs du soleil ou à toute autre source de chaleur. Ne l'installer pas non plus dans un endroit sujet aux vibrations, aux excès de poussière, à la chaleur, au froid ou à l'humidité.
- La platine est conçue pour être utilisée dans une position horizontale uniquement.
- Si vous transportez la platine d'un endroit froid vers un endroit chaud, l'humidité peut entraîner de la condensation, qui risque d'endommager le produit. Lors de la première installation, ou si vous déplacez la platine d'un endroit froid à un endroit chaud, attendez 30 min avant de l'utiliser.

## Installation

- Branchez le câble RCA (3,5 mm) inclus à votre chaîne hi-fi.
- Branchez le câble USB inclus à une source d'alimentation.

## Fonctionnalités

- Prises pour câbles RCA, afin de pouvoir brancher la platine à une enceinte ou à une chaîne hi-fi.

## Éléments.

1. Câble USB
2. Câble RCA (3,5 mm)
3. Plateau tournant
4. Bras et aiguille de lecture
5. Lève-bras
6. Prise RCA
7. Prise USB
8. Repose-bras et système de fermoir
9. Bouton d'alimentation
10. Sélecteur de vitesse
11. Cellule/aiguille

## Avertissement

- Afin de ne pas abîmer l'aiguille, assurez-vous que le protégé diamant est toujours bien en place lorsque vous utilisez, déplacez ou nettoyez la platine.
- Aucune source de flamme nue, telle qu'une bougie allumée, ne doit être posée sur l'appareil.
- Température de fonctionnement entre 0 et 40°
- Avant de déplacer la platine, toujours la débrancher de l'alimentation électrique et bien fixer le bras sur le repose-bras et enclencher le fermoir.
- Afin d'éviter le risque d'incendie ou de décharge électrique, débranchez l'appareil de la prise de courant lors du nettoyage.
- Bien faire attention lorsque vous nettoyez et essuyez la platine.

## Utilisation de la platine

1. Placez le vinyle sur le plateau tournant.
2. Appuyez sur le bouton d'alimentation pour allumer.

3. Choisissez entre 33 ou 45 RPM à l'aide du sélecteur de vitesse.
4. Débloquez le fermoir de sécurité.
5. Soulevez le bras, placez-le au-dessus du vinyle et abaissez-le. La musique démarre.
6. Une fois que vous avez fini d'écouter la musique : soulevez le bras, déplacez-le vers le repose-bras et posez-le.

## Entretien

- Attention à ne pas toucher l'aiguille avec vos doigts. Évitez tout choc entre l'aiguille et le disque de feutrine ou le bord d'un vinyle.
- Nettoyez la pointe de l'aiguille régulièrement, à l'aide d'une brosse souple, en effectuant un mouvement d'avant en arrière uniquement. Si vous utilisez un produit nettoyant liquide spécial aiguille, utilisez-en une très petite quantité.
- Essuyez délicatement le capot avec un chiffon humide. Utilisez une toute petite quantité de détergent doux pour nettoyer le plateau tournant.

## Autre

Cet appareil est conforme à la section 15 des règles de la FCC (Federal Communications Commission Statement). Son fonctionnement est soumis aux conditions suivantes : (1) Cet appareil ne doit pas causer d'interférence nuisible et (2) cet appareil doit accepter toutes les interférences reçues, y compris celles qui peuvent causer un fonctionnement indésirable.

## AVERTISSEMENT :

Tout changement ou modification apportés à cet appareil sans approbation expresse de la partie responsable de la conformité peut rendre nulle la capacité de l'utilisateur à utiliser cet appareil.

**Note :** Cet équipement a été testé et déclaré conforme aux limites imposées aux appareils numériques de la classe B, en vertu de la partie 15 des règles de la FCC. Ces limites sont conçues pour assurer une protection suffisante contre les interférences nuisibles dans les installations résidentielles. Cet équipement génère, utilise et peut dégager de l'énergie de radiofréquence et, s'il n'est pas installé et utilisé conformément aux instructions du fabricant, provoquer un brouillage préjudiciable aux communications radio. Il n'existe toutefois aucune garantie qu'un équipement particulier ne sera pas victime de brouillage. Si cet équipement entraîne un brouillage préjudiciable à la réception des émissions radio ou de télévision, identifiable en mettant le terminal hors puis sous tension, il est recommandé à l'utilisateur de tenter de résoudre ce problème au moyen d'une ou plusieurs des mesures suivantes :

- Orienter l'antenne réceptrice différemment ou la changer de place.
- Augmenter la distance séparant l'équipement du récepteur.
- Connecter l'appareil à une prise sur un circuit différent de celui auquel est branché le récepteur.
- Obtenir de l'aide auprès du revendeur ou d'un technicien radio/TV expérimenté.

Pour une utilisation à l'intérieur uniquement.

**Fabricant :** IKEA of Sweden AB

**Adresse :** Box 702, SE-343 81 Älmhult, SUÈDE

Le pictogramme de la poubelle barrée indique que le produit doit faire l'objet d'un tri. Il doit être recyclé conformément à la réglementation environnementale locale en matière de déchets. En triant les produits portant ce pictogramme, vous contribuez à réduire le volume des déchets incinérés ou enfouis, et à diminuer tout impact négatif sur la santé humaine et l'environnement. Pour plus d'information, merci de contacter votre magasin IKEA.



## Nederlands

### Vóór gebruik

- Kies een plaats voor de platenspeler. Zet de platenspeler niet in direct zonlicht of in de buurt van een warmtebron. Vermijd ook plaatsen die veel last hebben van trillingen en stof, hitte, koude of vocht.
- De platenspeler is ontworpen om uitsluitend in horizontale positie te worden gebruikt.
- Als de platenspeler rechtstreeks van een koude of warme plaats wordt gewisseld, kan er vocht in de speler condenseren en schade veroorzaken. Wanneer je de speler voor het eerst installeert, of wanneer je hem van een koude naar een warme locatie verplaatst - wacht dan 30 minuten voordat je de speler start.

### Installatie

- Sluit de bijgeleverde RCA-kabel (3,5 mm) aan op je stereo-installatie.
- Sluit de bijgeleverde USB-kabel aan op een stroombron.

### Kenmerken

- Uitgangen voor RCA-kabels, zodat je de platenspeler kunt aansluiten op je speakers of stereo-installatie.

### Onderdelen

1. USB kabel
2. RCA kabel (3,5 mm)
3. draaischijf
4. Toonarm en naald
5. Lifter voor toonarm
6. RCA output
7. USB input
8. Toonarmnleuning en veiligheidsslot
9. Aan/uit-schakelaar
10. Snelheidsschakelaar
11. Patroon/stylus

### Let op

- Om beschadiging van de naald te voorkomen, zorg ervoor dat de bijgeleverde naaldbescherming op zijn plaats zit wanneer de platenspeler wordt geïnstalleerd, verplaatst of schoongemaakt.
- Plaats geen open vuurbronnen, zoals aangestoken kaarsen, op het apparaat.
- werkt temperatuur 0-40 graden
- Voordat de platenspeler wordt verplaatst - altijd de stekker uit het stopcontact halen en de toonarm vastzetten met behulp van de veiligheidsgrendel.
- Om brand of elektrische schokken te voorkomen, moet het apparaat tijdens het schoonmaken van de stroombron worden losgekoppeld.
- Wees voorzichtig bij het schoonmaken en afvegen van de speler.

### Hoe speel je vinyl platen af

1. Plaats de vinylplaat op de draaitafel.
2. Zet de aan/uit-schakelaar op "on".



3. Kies 33 of 45 RPM met behulp van de snelheidsschakelaar.
4. Haal de beveiligingsvergreedeling er af
5. Til de toonarm op, beweeg hem over de plaat en laat hem zakken. De plaat begint nu te draaien
6. Als u klaar bent - til de toonarm op, beweeg hem terug naar de rustpositie en laat de arm zakken.

### Reinigen

- Raak de naaldpunt niet aan met je vingers, voorkom stoten van de naald tegen de draaiplateau of tegen de rand van een plaat.
- Maak de punt van de naald regelmatig schoon, met een zachte borstel en alleen van achter naar voren. Als u een reinigingsvloeistof voor de naald gebruikt, gebruik dan niet te veel.
- Neem het oppervlak daarna af met een zachte doek. Gebruik alleen een klein beetje neutrale zeep of een mild schoonmaakmiddel om de draaitafel schoon te maken.

### Overige

Dit apparaat voldoet aan deel 15 van de FCC-voorschriften (Federal Communications Commission Statement). Het gebruik is afhankelijk van de volgende twee voorwaarden: (1) Het apparaat mag geen schadelijke storing veroorzaken, en (2) het apparaat moet alle ontvangen storing accepteren, waaronder storing die ongewenste werking kan veroorzaken.

### WAARSCHUWING

Alle wijzigingen of aanpassingen aan deze eenheid die niet uitdrukkelijk zijn goedgekeurd door de partij die verantwoordelijk is voor de naleving, kunnen de gebruiker het recht ontnemen om het apparaat te gebruiken.

**Opmerking:** Deze apparatuur is getest en in overeenstemming bevonden met de limieten voor een klasse B digitaal apparaat, conform deel 15 van de FCC-regels. Deze beperkingen zijn bedoeld om redelijke bescherming te bieden tegen schadelijke interferenties in een residentiële installatie. Dit apparaat genereert, gebruikt en kan radiofrequentie-energie uitstralen en kan, indien niet overeenkomstig de instructies geïnstalleerd en gebruikt, schadelijke storing veroorzaken aan radiocommunicatie. We kunnen echter niet garanderen dat bij een bepaalde installatie geen storing zal optreden. Als deze apparatuur schadelijke storing aan radio- en televisieontvangst veroorzaakt, wat vastgesteld kan worden door het apparaat uit en aan te zetten, wordt de gebruiker aangeraden de storing te proberen te verhelpen door een of meer van de volgende maatregelen:

- Verplaats of heroriënteer de ontvangstantenne.
- Vergroot de afstand tussen apparatuur en ontvanger.
- Sluit de apparatuur aan op een ander stopcontact dan het stopcontact waar de ontvanger op is aangesloten.
- Vraag de dealer of een ervaren radio-/televisiemonteur om advies.

Uitsluitend voor gebruik binnenshuis.

**Fabrikant:** IKEA of Sweden AB

**Adres:** Box 702, SE-343 81 Älmhult, Zweden

Het symbool met de doorgestreepte vuilnisbak op wietjes geeft aan dat het product gescheiden van het huishoudelijk afval moet worden aangeboden. Het product moet worden ingeleverd voor recycling in overeenstemming met de plaatselijke milieuvoorschriften voor afvalverwerking. Breng het naar de plaatselijke milieustraat of het dichtstbijzijnde IKEA woonwaredhuis. Door producten met dit symbool te scheiden van het huishoudelijk afval, help je de hoeveelheid afval naar verbrandingsovens of stortplaatsen te verminderen en eventuele negatieve invloeden op de volksgezondheid en het milieu te minimaliseren. Voor meer informatie neem contact op met IKEA.



# Dansk

## Før brug

- Vælg placering. Undgå at placere pladespilleren i direkte sollys eller i nærheden af en varmekilde. Undgå også at placere den et sted, hvor den bliver udsat for vibrationer, store mængder støv, varme, kulde eller fugt.
- Pladespilleren fungerer kun, hvis den står vandret.
- Hvis pladespilleren flyttes direkte fra en kold eller varm placering, kan der dannes kondens indvendigt i pladespilleren, som kan forårsage skade. Første gang, du installerer pladespilleren, eller hvis du flytter den fra en kold til en varm placering, skal du vente 30 minutter, før du starter pladespilleren.

## Installation

- Tilslut det medfølgende RCA-kabel (3,5 mm) til dit stereoanlæg.
- Tilslut det medfølgende USB-kabel til en stikkontakt.

## Egenskaber

- Udgange til RCA-kabler, så du kan tilslutte pladespilleren til din højttaler eller dit stereoanlæg.

## Dele

1. USB-kabel
2. RCA-kabel (3,5 mm)
3. Pladetalerken
4. Tonearm og pickup
5. Løfteanordning til tonearm
6. RCA-udgang
7. USB-indgang
8. Tonearm og sikkerhedsbeslag
9. Tænd-/slukknop
10. Hastighedsomskifter
11. Pickup/nål

## ADVARSEL!

- For at undgå at pickupen beskadiges, skal du sikre, at den medfølgende pickupbeskyttelse er på plads, når pladespilleren installeres, flyttes eller rengøres.
- Der må ikke placeres kilder til åben ild, herunder tændte stearinlys, på apparatet.
- Driftstemperatur 0-40°
- Før du flytter pladetalerkenen, skal du altid tage stikket ud af stikkontakten og fastgøre tonearmen ved hjælp af sikkerhedsbeslaget.
- For at undgå brand eller elektrisk stød skal du tage stikket ud af stikkontakten ved rengøring.
- Vær forsigtig, når du rengør og tørrer pladespilleren af.

## Sådan afspilles vinylplader

1. Læg vinylpladen på pladetalerkenen.
2. Tryk på 'On' for at tænde pladespilleren.
3. Vælg 33 eller 45 omdr./m. ved hjælp af hastighedsomskifteren.
4. Løsn sikkerhedsbeslaget.

5. Løft tonearmen, før den ind over pladen, og sænk den. Nu begynder pladen at spille.
6. Når den er færdig, skal du løfte tonearmen, flytte den tilbage til støtten og sænke tonearmen.

## Rengøring:

- Undgå at berøre pickupen med fingrene, og undgå at støde pickupen mod pladetalerkenens måtte eller kanten på en plade.
- Rengør pickupens spids jævnlige med en blød børste og kun i en bevægelse bagfra og frem. Hvis du bruger rensesæske til pickupen, så brug den meget sparsomt.
- Tør pladetalerkenens kabinet forsigtigt af med en blød klud. Brug kun en lille mængde rengøringsmiddel til at rengøre pladetalerkenen.

## Andet

Dette apparat er i overensstemmelse med del 15 i FCC-reglerne (Federal Communications Commission Statement). Betjening er underlagt følgende krav: (1) Dette apparat må ikke forårsage skadelig interferens, og (2) dette apparat skal acceptere enhver form for interferens, det bliver udsat for, herunder interferens, der kan forårsage uønsket drift.

## ADVARSEL!

Enhver ændring eller modifikation, der ikke udtrykkeligt er godkendt af den part, der er ansvarlig for overholdelse af reglerne, kan ophæve brugerens tilladelse til at betjene udstyret.

**Bemærk:** Dette udstyr er testet og overholder grænserne for et digitalt apparat, der tilhører Klasse B, i henhold til del 15 af FCC Rules. Disse grænser er beregnet til at give rimelig beskyttelse mod skadelig interferens i en installation i et privat hjem. Udstyret genererer, bruger og kan udstråle radiofrekvensenergi og, hvis det ikke installeres og bruges i henhold til anvisningerne, kan det forårsage skadelig interferens på radiokommunikation. Der er dog ingen garanti for, at der ikke kan opstå interferens i en bestemt installation. Hvis udstyret forårsager skadelig interferens i radio- eller tv-modtagelse, som kan bestemmes ved at tænde og slukke udstyret, opfordres brugeren til at prøve at afhjælpe interferensen ved hjælp af en eller flere af følgende metoder:

- Flyt modtageantennen, eller lad den pege i en anden retning.
- Skab større afstand mellem udstyret og modtageren.
- Sæt udstyrets stik i en kontakt, der er tilsluttet et andet kredsløb end det, som modtageren er tilsluttet.
- Kontakt forhandleren eller en erfaren radio-/tv-tekniker for at få hjælp.

Kun til indendørs brug.

**Producent:** IKEA of Sweden AB

**Adresse:** Box 702, SE-343 81 Älmhult, SVERIGE

Symbolet med den overkrydsede affaldsspand på hjul angiver, at produktet skal bortskaffes adskilt fra husholdningsaffald. Produktet skal indleveres til genbrug i henhold til den lokale miljølovgivning for bortskaffelse af affald. Ved at adskille produktet fra husholdningsaffald hjælper du med at reducere den mængde affald, der sendes til forbrænding eller på lossepladsen, og minimerer eventuelle negative indvirkninger på menneskers sundhed og miljøet. Kontakt det nærmeste IKEA varehus for at få flere oplysninger.



## Íslenska

### Fyrir notkun

- Veldu stað. Ekki setja plötuspilarann þar sem sólin gæti skinið beint á hann eða nálægt hitagjafa. Eða á stað sem vibrar, er mikið ryk, heitt, kalt eða rakt.
- Plötuspilarinn á eingöngu að vera í láréttri stöðu.
- Ef plötuspilarinn er færður úr köldu eða heitu svæði gæti myndast raki í honum og valdið skemmdum. Þegar þú setur plötuspilarann fyrst upp, eða þegar þú færir hann á milli heitra og kaldra svæða, skaltu bíða í 30 mínútur áður en þú kveikir á honum.

### Uppsetning

- Stingdu meðfylgjandi RCA-snúru (3,5 mm) í samband við hljómfletningstækið.
- Stingdu meðfylgjandi USB-snúru í samband við rafmagn.

### Eiginleikar

- Úttak fyrir RCA-snúrur, svo þú getir tengt plötuspilarann við hátalara eða hljómfletningstæki.

### Hlutar

1. USB-snúra
2. RCA-snúra (3,5 mm)
3. Snúningsdiskur
4. Tónarmur og nál
5. Lyftibúnaður fyrir tónarm
6. RCA-úttak
7. USB-inntak
8. Standur fyrir tónarm og öryggislás
9. Aflofi
10. Hraðastilling
11. Hljóðdós/nál

### Varúð

- Gættu þess að nálarhlífín sé á sínum stað til að koma í veg fyrir að nálin skemmist á meðan þú setur upp plötuspilarann, færir hann til eða þrífur.
- Logandi kerti og annar eldgjafi má ekki vera ofan á tækinu.
- Hitastig við notkun: 0 °C til 40 °C
- Áður en þú færir plötuspilarann – taktu hann alltaf úr sambandi og festu tónarminn með öryggislásnum.
- Taktu tækið úr sambandi þegar þú þrífur það til að koma í veg fyrir eldhættu eða raflost.
- Sýndu aðgát þegar þú þrífur og þurrkar af plötuspilaranum.

### Svona spilar þú vínyl plötur

1. Settu vínyl plötuna á snúningsdiskinn.
2. Kveiktu á plötuspilaranum.
3. Veldu 33 eða 45 rpm með hraðastillingum.
4. Losaðu öryggislásinn.
5. Lyftu tónarminum, færðu hann yfir plötuna og lækkaðu hann niður. Platan spilast.
6. Þegar þú vilt hætta að hlusta þá hækkar þú tónarminn, færir hann að standinum og lækkar arminn.

## Þrif

- Ekki snerta nálina með fingrunum, reyndu að reka ekki nálina í mottuna á snúningsdisknum eða í brúnina á plötunni.
- Þrifðu nálina reglulega og notaðu mjúkan bursta með því að hreyfa hann aftur og fram. Ef þú notar hreinsivökva fyrir nál skaltu gera það í hófi.
- Þurrkaðu hlífina á snúningsplötunni varlega með mjúkum klút. Notaðu lítið magn af mildu hreinsiefni til að þrifa snúningsplötuna.

## Annað

Þetta tæki uppfyllir kröfur lið 15 í reglum FCC (eftirlitsnefnd alríkisfjarskipta í Bandaríkjunum). Notkun veltur á eftirfarandi þáttum: (1) tækið má ekki valda skaðlegri truflun, og (2) tækið þarf að taka á móti hvers kyns truflunum, þar með töldum truflunum sem gætu haft óæskileg áhrif.

## VIÐVÖRUN:

Breytingar og lagfæringar á þessum búnaði sem ekki hafa verið greinilega samþykktar af þeim aðila sem er ábyrgur fyrir reglufylgni gæti ógilt heimild notanda til að stjórna tækinu.

**Athugaðu:** Þetta tæki hefur verið prófað og reynst innan marka fyrir stafræn tæki í flokki B, í samræmi við lið 15 í reglum FCC. Þessar kröfur eru gerðar til þess að koma í veg fyrir skaðlegar truflanir við uppsetningu í heimahúsum. Þetta tæki býr til, notar og getur gefið frá sér fjarskiptatíðniorku og ef það hefur ekki verið sett upp eða notað samkvæmt leiðbeiningum gæti það valdið skaðlegri truflun í þráðlausum fjarskiptakerfum. Hinsvegar er ekki hægt að tryggja að truflanir verði ekki við einstaka uppsetningu. Ef tækið hefur truflandi áhrif á útvarps- eða sjónvarpsmóttöku, sem hægt er að sannreyna með því að slökkva og kveikja á tækinu, er notandinn hvattur til að reyna að koma í veg fyrir frekari truflanir með því að prófa eina eða fleiri eftirfarandi aðgerða:

- Snúa eða færa móttökuloftnetið.
- Auka bilið milli tækisins og móttökubúnaðsins.
- Tengja tækið við úttak á rás annarri en þeirri sem móttökubúnaðurinn er tengdur við.
- Hafa samband við söluaðila eða reyndan útvarps- eða sjónvarpstæknimann til að fá hjálp.

Aðeins til nota innandyra.

**Framleiðandi:** IKEA of Sweden AB

**Heimilisfang:** Box 702, SE-343 81 Älmhult, SWEDEN

Tákníð með mynd af ruslatunnu með krossi yfir þýðir að ekki má farga vörinni með venjulegu heimilissorpi. Vörinni þarf að skila í endurvinnslu eins og lög gera ráð fyrir á hverjum stað fyrir sig. Með því að henda slíkum vörum ekki með venjulegu heimilissorpi hjálpar þú til við að draga úr því magni af úrgangi sem þarf að brenna eða nota sem landfyllingu og lágmarkar möguleg neikvæð áhrif á heilsu fólks og umhverfið. Þú færð nánari upplýsingar í IKEA versluninni.

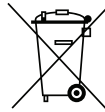

# Norsk

## Før bruk

- Velg plassering. Unngå å plassere platespilleren i direkte sollys eller i nærheten av noen varmekilde. Unngå også steder som utsettes for vibrasjoner og overdrevne støvmengder, varme, kulde eller fuktighet.
- Platespilleren er kun laget for å fungere i horisontal posisjon.
- Hvis platespilleren bringes direkte fra et kaldt eller varmt sted, kan det dannes kondens inne i spilleren som kan forårsake skade. Når du først installerer spilleren, eller når du flytter den fra et kaldt til et varmt sted – vent i 30 minutter før du starter spilleren.

## Installasjon

- Koble den medfølgende RCA-kabelen (3,5 mm) til stereoanlegget.
- Koble den medfølgende USB-kabelen til en strømkilde.

## Egenskaper

- Utganger for RCA-kabler, slik at du kan koble platespilleren til høyttaleren eller stereoanlegget.

## Deler

1. USB-kabel
2. RCA-kabel (3,5 mm)
3. Dreieskive
4. Tonearm og stift
5. Løfter for tonearm
6. RCA-utgang
7. USB-inngang
8. Tonearm-støtte og sikkerhetslås
9. Strømbryter
10. Hastighetsbryter
11. Patron/stift

## Forsiktig

- For å unngå skader på stiftene, sørg for at den medfølgende stiftbeskytteren er på plass når platespilleren installeres, flyttes eller rengjøres.
- Ingen varmekilder, for eksempel tente stearinlys, bør plasseres på platespilleren.
- Brukstemperatur 0–40 grader
- Før du flytter platespilleren – trekk den alltid ut av stikkkontakten og fest tonearmen ved hjelp av sikkerhetslåsen.
- For å unngå fare for brann eller elektrisk støt, koble enheten fra strømkilden når du rengjør.
- Vær forsiktig når du rengjør og tørker av spilleren.

## Hvordan spille vinylplater

1. Plasser vinylplata på platespilleren.
2. Still strømbryteren på 'on'.
3. Velg 33 eller 45 RPM ved å bruke hastighetsbryteren.
4. Løsne sikkerhetslåsen.
5. Løft tonearmen, flytt den over plata og senk den. Plata begynner å spille.

6. Når du er ferdig – hev tonearmen, flytt den tilbake til støtten og senk armen.

## Rengjøring

- Ikke berør stiftens spiss med fingrene, unngå å slippe stiftene på platespillerens matte eller på en platekant.
- Rengjør stiftspissen ofte med en myk børste med en bevegelse fra baksiden mot forsiden. Hvis du bruker en rengjøringsvæske til stiftene, bruk den svært sparsomt.
- Tørk dreieskivehuset forsiktig med en myk klut. Bruk bare en liten mengde mildt vaskemiddel oppløst i vann for å rengjøre dreieskiven.

## Annet

Denne enheten er i samsvar med del 15 av FCC-reglene (Federal Communications Commission Statement). Bruk skal skje under forutsetning av følgende to vilkår: (1) Dette produktet får ikke forårsake skadelige forstyrrelser, og (2) dette produktet må akseptere alle mottatte forstyrrelser, inklusive forstyrrelser som kan forårsake uønskede funksjoner.

## ADVARSEL:

Alle endringer eller modifikasjoner på dette produktet som ikke er uttrykkelig godkjent av parten som er ansvarlig for samsvar, kan ugyldiggjøre brukerens rett til å bruke utstyret.

**Merk:** Dette produktet er testet og godkjent i henhold til grenseverdiene for klasse B digitalt utstyr, i samsvar med del 15 i reglene til FCC. Disse grensene er designet for å gi hensynsmessig beskyttelse mot skadelig påvirkning fra husholdningsprodukter. Dette produktet genererer, bruker og kan utstråle radiofrekvensenergi, og dersom det ikke installeres og brukes i henhold til instruksjonene, kan det gi forstyrrelser av radiokommunikasjon. Det finnes imidlertid ingen garanti for at disse forstyrrelsene ikke forekommer i et bestemt apparat. Dersom dette utstyret gir forstyrrelser av radio- eller TV-mottaksforhold, som kan avgjøres ved å skru apparatet av og på, oppfordrer vi brukeren til å rette opp forstyrrelsen ved et eller flere av følgende tiltak:

- Endre innstilling eller plassering av antennen.
- Øke avstanden mellom utstyret og mottakeren.
- Koble produktet til en stikkontakt på en annen strømkrets enn den som radio-/TV-mottakeren er koblet til.
- Spørre forhandleren eller en erfaren radio-/TV-tekniker om hjelp.

Kun for innendørs bruk.

**Produsent:** IKEA of Sweden AB

**Adresse:** Box 702, SE-343 81 Älmhult, SWEDEN

Symbolet viser en søppeldunk med et kryss over. Dette betyr at produktet ikke skal kastes i søpla, men holdes atskilt fra husholdningsavfallet. Produktet skal leveres til resirkulering i henhold til lokale ordninger for kildesortering. Informasjon om løsningen i din kommune finner du på [www.sortere.no](http://www.sortere.no). Ved å holde produktet atskilt fra ordinært husholdningsavfall, hjelper du med å unngå potensiell negativ virkning på menneskers helse og miljøet. For mer informasjon, vennligst kontakt nærmeste IKEA-varehus.



## Suomi

### Ennen käyttöä

- Valitse sijainti. Älä sijoita levysoitinta suoraan auringonvaloon tai lähelle lämmönlähdettä. Vältä myös sijainteja, jotka altistuvat tärinälle ja liialliselle pölylle, kuumuudelle, kylmyydelle tai kosteudelle.
- Levysoitin on suunniteltu toimimaan vain vaakasuorassa asennossa.
- Jos levysoitin tuodaan suoraan kylmästä tai lämpimästä paikasta, soittimen sisään voi tiivistyä kosteutta, joka voi vahingoittaa soitinta. Kun asennat soittimen ensimmäistä kertaa tai siirrät sen kylmästä lämpimään paikkaan, odota 30 minuuttia ennen kuin käynnistät soittimen.

### Asennus

- Liitä mukana tuleva RCA-kaapeli (3,5 mm) stereoihin.
- Liitä mukana tuleva USB-kaapeli virtalähteeseen.

### Ominaisuudet

- Lähdöt RCA-kaapeleille, jotta voit liittää levysoittimen kaiuttimeen tai stereoihin.

### Osat

1. USB-kaapeli
2. RCA-kaapeli (3,5 mm)
3. Levylautanen
4. Äänivarsi ja neula
5. Äänivarren nostin
6. RCA-lähtö
7. USB-tulo
8. Äänivarren teline ja kiinnike
9. Virtakytkin
10. Nopeuskytkin
11. Rasia/neula

### Varoitus

- Vältä neulan vioittuminen varmistamalla, että neulan suojus on paikoillaan levysoittimen asennuksen, siirron ja puhdistuksen aikana.
- Laitteen päälle ei saa laittaa avotulen lähteitä, kuten kynttilöitä.
- Käyttölämpötila 0–40 astetta.
- Ennen kuin siirrät levysoitinta, irrota se pistorasiasta ja kiinnitä äänivarsi kiinnikkeellä.
- Ehkäise tulipalo tai sähköisku irrottamalla laite virtalähteestä puhdistamisen ajaksi.
- Ole varovainen, kun puhdistat ja pyyhkit levysoitinta.

### Vinyylilevyjen soittaminen

1. Aseta vinyylilevy levylautaselle.
2. Paina virtakytkin on-asentoon.
3. Valitse nopeuskytkimellä 33 tai 45 RPM.
4. Avaa kiinnike.
5. Nosta äänivartta, siirrä se levyn yläpuolelle ja laske se alas. Levy alkaa soida.
6. Kun lopetat kuuntelun, nosta äänivarsi, siirrä se takaisin telineelle ja laske se alas.

## Puhdistaminen

- Älä kosketa neulan kärkeä sormillasi ja vältä pudottamasta neulaa levylautasen matolle tai levyn reunaan.
- Puhdista neulan kärki usein käyttämällä pehmeää harjaa ja vain edestakaisia liikkeitä. Jos käytät neulanpuhdistusnestettä, käytä sitä hyvin säästeliäästi.
- Pyyhi levylautasen kotelo varoen pehmeällä liinalla. Käytä vain pieni määrä mietoja pesuaineliuosta levylautasen puhdistamiseen.

## Muuta

Tämä laite on Yhdysvaltain telehallintaviraston, FCC:n, sääntöjen osan 15 mukainen. Käyttöä koskevat ehdot: (1) tämä laite ei saa aiheuttaa haitallisia häiriöitä ja (2) laitteeseen on siedettävä kaikkia häiriöitä mukaan lukien sellaisia, jotka voivat aiheuttaa toimintahäiriön.

## VAROITUS:

Laitteeseen tehtävät muutokset, joita sääntöjenmukaisuudesta vastaava taho ei ole nimenomaisesti hyväksynyt, voivat kumota käyttäjän oikeuden käyttää laitteistoa.

**Huomautus:** Laitteisto on testattu ja sen on todettu täyttävän Yhdysvaltain telehallintaviraston, FCC:n, luokan B digitaalisia laitteita koskevien määräysten osan 15 rajavaatimukset. Näiden rajojen on tarkoitus taata kohtuullinen suoja haitallisilta häiriöiltä käytössä asuinrakennuksessa. Laitteisto tuottaa, käyttää ja voi säteillä radiotaajuusenergiaa, ja jos sitä ei asenneta ja käytetä ohjeiden mukaisesti, se voi aiheuttaa haitallisia häiriöitä radioliikenteeseen. Ei kuitenkaan ole takeita siitä, että häiriöitä ei esiinny tietyssä käyttökohteessa. Jos laitteisto aiheuttaa häiriöitä radio- tai televisiosignaalien vastaanottoon (mikä voidaan todeta sammuttamalla laitteisto ja kytkemällä siihen uudelleen virta), käyttäjää kehoitetaan korjaamaan häiriöt yhdellä tai useammalla seuraavista keinoista:

- suuntaamalla vastaanottoantenni uudelleen tai sijoittamalla se toiseen paikkaan
- siirtämällä laitteisto ja vastaanotin kauemmaksi toisistaan
- kytkemällä laitteisto lähtöön, joka on eri piirissä kuin vastaanotin
- pyytämällä apua jälleenmyyjältä tai pätevaltä radio-/televisioasentajalta.

Vain sisäkäyttöön.

**Valmistaja:** IKEA of Sweden AB

**Osoite:** Box 702, SE-343 81 Älmhult, RUOTSI

Rastitettu jätteenkäsittelysymboli ilmaisee, että tuotetta ei saa hävittää kotitalousjätteen joukossa. Kun hävität tuotteen, vie se asianmukaiseen keräys- tai kierrätyspisteeseen. Huolehtimalla tällä merkillä varustetun laitteen asianmukaisesti kierrätykseen vähennät kaatopaikalle päätyvän jätteen määrää ja mahdollisia ympäristölle ja terveydelle aiheutuvia haittoja. Lisätietoja lähimmästä IKEA-tavaratalosta.

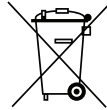

# Svenska

## Före användning

- Bestäm placering. Undvik att placera skivspelaren i direkt solljus eller nära en värmekälla. Undvik även platser som utsätts för vibrationer och mycket damm, värme, kyla eller fukt.
- Skivspelaren fungerar endast om den står horisontellt.
- Om skivspelaren kommer direkt från en kall eller varm plats kan det skapas kondens och fukt inuti, vilket kan orsaka skador. Första gången du installerar skivspelaren, eller om du flyttar den från en kall till en varm plats – vänta 30 minuter innan du startar spelaren.

## Installation

- Anslut den medföljande RCA-kabeln (3,5 mm) till din stereo.
- Anslut den medföljande USB-kabeln till en strömkälla.

## Funktioner

- Utgångar för RCA-kablar, så att du kan ansluta skivspelaren till dina högtalare eller din stereo.

## Delar

1. USB-kabel
2. RCA-kabel (3,5 mm)
3. Skivtallrik
4. Tonarm och pick-up
5. Tonarmslyft
6. RCA-utgång
7. USB-ingång
8. Stöd för tonarm och säkerhetsspär
9. Strömbrytare
10. Hastighetsväxlare
11. Pick-up/nål

## Varning

- För att undvika skador på nålen, säkerställ att det medföljande nålskyddet sitter på plats när skivspelaren installeras, flyttas eller rengörs.
- Inga öppna lågor, såsom tända ljus, bör placeras på apparaten.
- Driftstemperatur 0 °C till 40 °C.
- Innan du flyttar skivtallriken – koppla alltid bort den från eluttaget och fäst tonarmen med hjälp av säkerhetsspärren.
- För att förhindra brand eller elchock, koppla bort enheten från strömkällan vid rengöring.
- Var varsam när du rengör och torkar av spelaren.

## Så här spelar du vinylskivor

1. Placera skivan på skivtallriken.
2. Tryck strömbrytaren på 'on'.
3. Välj 33 eller 45 RPM med hjälp av hastighetsväxlaren.
4. Lossa säkerhetsspärren.
5. Lyft tonarmen, för in den över skivan och sänk den. Nu börjar musiken spela.

6. När du lyssnat klart – lyft tonarmen, för tillbaka den till stödet och sänk armen.

## Rengöring

- Vidrör ej nålspetsen med fingrarna, undvik att stöta i nålen i skivtallrikens matta eller mot skivans kant.
- Rengör nålspetsen regelbundet med en mjuk borste och endast i längsgående riktning. Var sparsam, om du använder rengöringsvätska.
- Torka försiktigt av skivtallrikens fäste med en mjuk trasa. Använd endast en liten mängd mild rengöringsmedel för att rengöra skivtallriken.

## Övrigt

Denna enhet uppfyller del 15 i FCC:s regler (Federal Communications Commission Statement). Följande villkor gäller för användningen: (1) denna enhet får inte orsaka skadlig störning och (2) denna enhet måste godta eventuella störningar, inklusive störningar som kan leda till oönskad användning.

## VARNING:

Eventuella ändringar eller modifieringar av denna enhet som inte uttryckligen godkänts av den part som är ansvarig för konstruktionen kan medföra att användarens rätt att använda utrustningen upphävs.

**OB!** Denna utrustning har testats och befunnits uppfylla gränsvärdena för en digital enhet i klass B, i enlighet med del 15 i FCC -reglerna. Dessa gränser har utformats för att ge rimligt skydd mot skadliga störningar i hemmiljö. Denna utrustning genererar, använder och kan sända ut radiofrekvensenergi och kan, om den inte installeras och används i enlighet med instruktionerna, orsaka störning på radiokommunikation. Det finns dock ingen garanti för att störningar inte kan inträffa i en viss installation. Om utrustningen skulle orsaka skadliga störningar på TV- eller radiomottagning, vilket kan konstateras genom att slå på och av utrustningen, bör användaren försöka rätta till störningarna genom att vidta en eller flera av följande åtgärder:

- Rikta om eller flytta mottagningsantennen.
- Öka avståndet mellan utrustningen och mottagaren.
- Anslut utrustningen till ett uttag på en annan krets än den som mottagaren är ansluten till.
- Kontakta återförsäljaren eller en erfaren radio-/TV-tekniker för ytterligare hjälp.

Endast för inomhusbruk.



**Tillverkare:** IKEA of Sweden AB

**Adress:** Box 702, SE-343 81 Älmhult, SVERIGE

Symbolen med den överkorsade soptunnan betyder att produkten ska kasseras separat från hushållsavfall. Produkten ska lämnas in för återvinning enligt lokala regler för avfallshandtering. Genom att kassera en märkt produkt separat från hushållsavfallet bidrar du till att reducera mängden avfall som skickas till förbränning eller deponi och minimerar varje potentiell negativ påverkan på mänsklig hälsa och miljön. För mer information, vänligen kontakta ditt IKEA varuhus.



## Česky

### Před prvním použitím

- Vyberte umístění. Neumísťujte přehrávač na přímé sluneční světlo nebo do blízkosti jakéhokoli zdroje tepla. Vyhněte se také místům vystaveným vibracím a nadměrné prašnosti, horku, chladu nebo vlhkosti.
- Přehrávač je navrženy tak, aby fungoval pouze ve vodorovné poloze.
- Pokud přenesete přehrávač přímo z chladného nebo teplého místa, může uvnitř kondenzovat vlhkost a způsobit poškození. Při první instalaci přehrávače nebo při přemístění z chladného do teplého prostředí počkejte před spuštěním přehrávače 30 minut.

### Instalace

- Připojte příložený RCA kabel (3,5 mm) k vašemu stereu.
- Připojte příložený USB kabel ke zdroji napájení.
- Funkce
- Výstupy pro RCA kabely, takže můžete připojit gramofon k reproduktoru nebo stereu.

### Části

1. USB kabel
2. RCA kabel (3,5 mm)
3. Otočný talíř
4. Raménko a jehla (stylus)
5. Zvedák raménka
6. RCA výstup
7. USB vstup
8. Držák raménka a bezpečnostní západka
9. Vypínač
10. Přepínač rychlosti
11. Kazeta/jehla (stylus)

### Varování

- Abyste předešli poškození stylusu, ujistěte se, že je při instalaci, přemísťování nebo čištění gramofonu na svém místě příložený chránič jehly (stylusu).
- Na zařízení by neměly být umístěny žádné zdroje otevřeného ohně, jako jsou zapálené svíčky.
- Provozní teplota 0 až 40 stupňů.
- Před přemístěním gramofonu – vždy jej odpojte od elektrické zásuvky a zajistěte přenosku pomocí bezpečnostní západky.
- Abyste předešli požáru nebo úrazu elektrickým proudem, odpojte výrobek během čištění od zdroje napájení.
- Při čištění a otírání přehrávače buďte opatrní.

### Jak přehrávat vinylové desky

1. Umístěte vinylovou desku na otočný talíř.
2. Stiskněte vypínač do polohy „zapnuto“.
3. Pomocí přepínače rychlosti zvolte 33 nebo 45 ot./min.
4. Uvolněte bezpečnostní západku.
5. Zvedněte raménko, přesuňte jej nad desku a pusťte jej dolů. Záznam se nyní začne přehrávat.

6. Po dokončení – zvedněte raménko s přenoskou, posuňte jej zpět na držák raménka.

#### Čištění

- Nedotýkejte se hrotu jehly (stylusu) prsty, vyhněte se nárazům jehly o talíř gramofonu nebo o okraj desky.
- Hrot jehly často čistěte. Používejte měkký štěteček a čistěte pouze pohybem zezadu dopředu. Pokud používáte roztok na čištění jehel, používejte ji velmi střídě.
- Otočný talíř otírejte jemným hadříkem. K čištění otočného talíře používejte pouze malé množství slabého čistícího roztoku.

#### Jiné

Toto zařízení je v souladu s částí 15 pravidel FCC ((Prohlášení Federální komunikační komise). Provoz podléhá následujícím podmínkám: (1) toto zařízení nesmí způsobovat škodlivé rušení a (2) toto zařízení musí akceptovat jakékoli přijaté rušení, včetně rušení, které může způsobit nežádoucí provoz.

#### UPOZORNĚNÍ:

Jakékoli změny nebo úpravy tohoto zařízení, které nebyly výslovně schváleny stranou odpovědnou za dodržování pravidel, vedou ke ztrátě oprávnění uživatele k provozování tohoto zařízení.

**Poznámka:** Toto zařízení bylo testováno a vyhovuje limitům pro digitální zařízení třídy B, podle části 15 předpisů FCC. Tyto normy jsou stanoveny tak, aby se vyloučila možnost způsobení škody výrobkem při jeho použití v domácnosti. Toto zařízení vytváří, používá a může vyzařovat vysokofrekvenční energii, a pokud není nainstalováno a používáno v souladu s pokyny, může způsobovat škodlivé rušení rádiových komunikací. Nicméně, neexistuje žádná záruka, že nedojde k rušení při konkrétní instalaci. Pokud toto zařízení způsobuje škodlivé rušení rozhlasového nebo televizního příjmu, které lze zjistit vypnutím a zapnutím zařízení, doporučuje se uživateli, aby se pokusil odstranit rušení jedním nebo více z následujících opatření:

- Změňte orientaci nebo přemístění přijímací antény.
- Zvětšete vzdálenost mezi zařízením a přijímačem.
- Připojte zařízení do zásuvky v jiném obvodu, než ve kterém je připojený přijímač.
- Požádejte o pomoc prodejce nebo zkušeného rádiového / televizního technika.

Pouze k vnitřnímu použití.

**Výrobce:** IKEA of Sweden AB

**Adresa:** Box 702, SE-343 81 Älmhult, SWEDEN

Symbol přeškrtnutého kontejneru označuje, že tento výrobek musí být likvidován odděleně od běžného domácího odpadu. Výrobek by měl být odevzdán k recyklaci v souladu s místními předpisy pro nakládání s odpadem. Oddělením označeného výrobku z komunálního odpadu, pomůžete snížit objem odpadů posílaných do spaloven nebo na skládku a minimalizovat případný negativní dopad na lidské zdraví a životní prostředí. Pro více informací, prosím, kontaktujte obchodní dům IKEA.

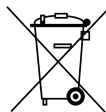

# Español

## Antes del primer uso

- Elige un sitio para el tocadiscos. Evita colocar el tocadiscos directamente bajo la luz del sol ni cerca de una fuente de calor. Trata también de evitar lugares en los que haya vibraciones o que estén expuestos a calor, frío, humedad o polvo excesivos.
- El tocadiscos solo funciona en posición horizontal.
- Si trasladas el tocadiscos directamente de un lugar frío o cálido, se puede condensar humedad dentro del tocadiscos y causar daños. Cuando instales por primera vez el tocadiscos, o si lo trasladas de un lugar frío a uno cálido, espera 30 minutos antes de ponerlo en marcha.

## Instalación

- Conecta el cable RCA incluido (3,5 mm) a tu equipo de música.
- Conecta el cable USB incluido a una fuente de alimentación.

## Características

- Salidas para cables RCA, para que puedas conectar el tocadiscos a un altavoz o equipo de música.

## Componentes

1. Cable USB
2. Cable RCA (3,5 mm)
3. Plato giratorio
4. Brazo de tono y aguja
5. Palanca elevadora del brazo
6. Salida RCA
7. Entrada USB
8. Reposabrazo y pasador de seguridad
9. Interruptor de encendido
10. Selector de velocidad
11. Cartucho/aguja

## Precaución

- Para evitar daños en la aguja, asegúrate de que el protector de aguja incluido está colocado cuando instales, traslades o limpies el tocadiscos.
- No se deben colocar fuentes de llama abierta como, por ejemplo, velas sobre el aparato.
- Temperatura de funcionamiento: 0-40 grados.
- Antes de mover el plato giratorio, desenchúfalo de la fuente de alimentación y sujeta el brazo de tono con el pasador de seguridad.
- Para evitar riesgo de incendio o descarga eléctrica, desconecta el tocadiscos de la fuente de alimentación cuando lo limpies.
- Ten cuidado al limpiar el tocadiscos.

## Cómo reproducir discos de vinilo

1. Coloca el disco de vinilo en el plato giratorio.
2. Pon el interruptor de encendido en "ON".
3. Elige 33 o 45 RPM con el selector de velocidad.
4. Suelta el pasador de seguridad.
5. Levanta el brazo de tono, colócalo sobre el plato y bájalo. El disco comenzará a sonar.

6. Cuando termine, levanta el brazo de tono, colócalo en su posición de reposo y baja el brazo.

## Limpieza

- No toques la punta de la aguja con los dedos y evita golpear la aguja contra el plato giratorio o el borde del tocadiscos.
- Limpia la punta de la aguja con frecuencia con un cepillo suave y de atrás hacia delante solamente. Si utilizas un líquido limpiador para la aguja, pon poca cantidad.
- Limpia la carcasa del plato giratorio con un paño suave y con cuidado. Para limpiar el plato giratorio utiliza únicamente una pequeña cantidad de solución jabonosa suave.

## Otros

Este aparato cumple la parte 15 de las reglas de la FCC (Federal Communications Commission Statement). El funcionamiento está sometido a las condiciones siguientes: (1) este aparato no puede causar interferencias perjudiciales y (2) debe aceptar cualquier interferencia que reciba, incluidas las que podrían suponer un funcionamiento no deseado.

## ADVERTENCIA:

Cualquier cambio o modificación que se realice en este aparato sin la aprobación expresa de la parte responsable de la conformidad puede anular la capacidad del usuario para utilizar el aparato.

**Nota:** Se ha comprobado que este equipo cumple con las especificaciones de un dispositivo digital de clase B, de acuerdo con la parte 15 de las reglas de la FCC. Estas especificaciones se han establecido para proporcionar una protección razonable contra las interferencias perjudiciales en una instalación doméstica. Este aparato genera, utiliza y puede emitir energía en forma de frecuencias de radio. Si el aparato no se instala o utiliza conforme a las instrucciones, puede provocar interferencias que perturben las comunicaciones por radio. Sin embargo, es imposible garantizar la ausencia total de interferencias en una instalación concreta. Se puede determinar si este aparato produce interferencias perjudiciales en la recepción de señales de radio/televisión encendiendo y apagando el aparato y aconsejamos al usuario intentar solucionar el problema inmediatamente siguiendo uno de los siguientes procedimientos:

- Reorientar o cambiar de sitio la antena receptora.
- Aumentar la distancia entre el aparato y el receptor.
- Conectar el aparato a una toma situada en un circuito diferente al del receptor.
- Ponerse en contacto con el vendedor o con un técnico de radio/TV cualificado para obtener ayuda. Usar únicamente en el interior.

**Fabricante:** IKEA of Sweden AB

**Dirección:** Box 702, SE-343 81 Älmhult, SUECIA

La imagen del cubo de basura tachado indica que el producto no debe formar parte de los residuos habituales del hogar. Se debe reciclar según la normativa local medioambiental de eliminación de residuos. Cuando separas los productos que llevan esta imagen, contribuyes a reducir el volumen de residuos que se incineran o se envían a vertederos y minimizas el impacto negativo sobre la salud y el medio ambiente. Para más información, ponte en contacto con tu tienda IKEA.



## Italiano

### Prima dell'uso

- Scegli dove posizionare il giradischi. Evita di collocarlo in un luogo esposto alla luce diretta del sole o vicino a fonti di calore. Evita inoltre luoghi soggetti a vibrazioni e a quantità eccessive di polvere, calore, freddo o umidità.
- Il giradischi è progettato per funzionare solo in posizione orizzontale.
- Se sposti il giradischi direttamente da un luogo freddo a uno caldo, potrebbe crearsi una condensa all'interno dell'apparecchio, con il rischio che questo venga danneggiato. Quando installi il giradischi per la prima volta, o quando lo sposti da un luogo freddo a uno caldo, attendi 30 minuti prima di accenderlo.

### Installazione

- Collega il cavo RCA in dotazione (3,5 mm) allo stereo.
- Collega il cavo USB in dotazione a una fonte di alimentazione.

### Caratteristiche

- Uscite per cavi RCA per collegare il giradischi alla tua cassa o al tuo stereo.

### Componenti

1. Cavo USB
2. Cavo RCA (3,5 mm)
3. Piatto
4. Braccio e puntina
5. Sollevatore braccio
6. Uscita RCA
7. Ingresso USB
8. Poggiabraccio e fermo di sicurezza
9. Interruttore di alimentazione
10. Interruttore di velocità
11. Cartuccia/puntina

### Attenzione

- Per evitare danni alla puntina, assicurati che la protezione inclusa sia in posizione quando installi, sposti o pulisci il giradischi.
- Non posizionare sull'apparecchio fonti di fiamma libera, ad esempio candele accese.
- Temperatura di funzionamento: 0-40 gradi.
- Prima di spostare il piatto, scollegalo sempre dalla presa di corrente e fissa il braccio utilizzando il fermo di sicurezza.
- Per evitare incendi o scosse elettriche, quando pulisci il giradischi scollegalo dalla fonte di alimentazione.
- Presta attenzione durante la pulizia del giradischi.

### Riproduzione dei dischi in vinile

1. Posiziona il disco in vinile sul piatto.
2. Premi "ON" sull'interruttore di alimentazione.
3. Scegli fra 33 o 45 RPM utilizzando l'interruttore di velocità.
4. Sblocca il fermo di sicurezza.

5. Solleva il braccio, spostalo sopra il disco e poi abbassalo. La riproduzione viene avviata.
6. Al termine, solleva il braccio, riportalo sopra il poggibraccio e poi abbassalo.

#### Istruzioni per la pulizia

- Non toccare la puntina con le dita, evita di sbatterla contro il tappetino del piatto o sul bordo dei dischi.
- Pulisci spesso la puntina, utilizzando una spazzola morbida e muovendola soltanto dalla parte posteriore verso quella anteriore. Se utilizzi un liquido detergente per puntine, usane quantità molto piccole.
- Pulisci delicatamente l'alloggiamento del piatto con un panno morbido. Per pulire il piatto, utilizza solo una piccola quantità di soluzione detergente delicata.

#### Altro

Questo dispositivo è conforme alla sezione 15 delle norme FCC (Federal Communications Commission Statement). Il funzionamento è soggetto alle seguenti condizioni: (1) questo dispositivo non deve causare interferenze dannose e (2) questo dispositivo deve accettare qualsiasi interferenza ricevuta, incluse le interferenze che possono causare un funzionamento indesiderato.

#### AVVERTENZE:

Qualsiasi modifica o alterazione apportata a questa unità che non sia espressamente approvata dalla parte responsabile della conformità potrebbe annullare il diritto dell'utilizzatore di usare il prodotto.

**N.B.** Questo apparecchio è stato testato e trovato conforme ai limiti per i dispositivi digitali di Classe B, ai sensi della sezione 15 delle norme FCC. Questi limiti sono studiati per fornire una protezione ragionevole contro le interferenze dannose in un'installazione residenziale. Questo apparecchio genera, utilizza e può irradiare energia a radiofrequenza e, se non installato e utilizzato secondo le istruzioni, può causare interferenze dannose alle comunicazioni radio. Tuttavia, non vi è alcuna garanzia che non si verifichino interferenze in una particolare installazione. Se questo apparecchio causa interferenze dannose alla ricezione radio o televisiva, che possono essere rilevate spegnendo e riaccendendo l'apparecchio, l'utente è incoraggiato a cercare di correggere l'interferenza con una o più delle seguenti misure:

- Riorientare o riposizionare l'antenna ricevente.
- Aumentare la distanza tra l'apparecchio e il ricevitore.
- Collegare l'apparecchio a una presa su un circuito diverso da quello a cui è collegato il ricevitore.
- Consultare il rivenditore o un tecnico radiotelevisivo esperto per richiedere assistenza.

Solo per interni.

**Produttore:** IKEA of Sweden AB

**Indirizzo:** Box 702 SE-343 81 Älmhult SVEZIA

Il simbolo del cassonetto barrato indica che il prodotto non può essere eliminato con i comuni rifiuti domestici. Il prodotto dev'essere riciclato nel rispetto delle norme ambientali locali per lo smaltimento dei rifiuti. Separando un prodotto contrassegnato da questo simbolo dai rifiuti domestici, aiuterai a ridurre il volume dei rifiuti destinati agli inceneritori o alle discariche, minimizzando così qualsiasi possibile impatto negativo sulla salute umana e sull'ambiente. Per saperne di più, contatta il negozio IKEA più vicino a te.

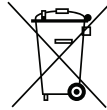

# Magyar

## Használat előtt

- Válassz ki a termék helyét. Ne tedd ki közvetlen napfénynek és ne tedd bármilyen hőforrás közelébe. Ne tedd olyan helyre, ahol vibráció, nagy mennyiségű por, hő, hideg vagy nedvesség érheti.
- Kizárólag vízszintes pozícióban használható.
- Ha a terméket egy hideg vagy meleg helyről elhozod, nedvesség gyűlhet fel a belsejében, ami kárt okozhat a termékben. Amikor a helyére szereled a terméket vagy egy hideg helyről egy meleg helyre viszed, várj 30 percet mielőtt használni kezdenéd.

## Beszerezés

- Csatlakoztasd a mellékelt RCA-kábelt (3,5 mm) a lejátszóhoz.
- Csatlakoztasd a mellékelt USB-kábelt az áramforráshoz.

## Funkciók

- Az RCA-kábelhez való kimenetek segítségével csatlakoztathatod a hangszóróhoz vagy a lejátszóhoz.

## Alkatrészek

1. USB-kábel
2. RCA-kábel (3,5 mm)
3. Lemeztányér
4. Lemezjátszókar és lemezjátszótű
5. Emelő a lemezjátszókarhoz
6. RCA-kimenet
7. USB-bemenet
8. Lemezjátszókar-tartó és biztonsági retesz
9. Főkapcsoló
10. Sebességkapcsoló
11. Hangszedő/lemezjátszótű

## Figyelem!

- Hogy a tű ne sérüljön meg, mindig gondoskodj róla, hogy a mellékelt vezető a helyén legyen szereléskor, mozgatóskor vagy tisztításkor.
- Ne tedd nyílt láng közelébe és ne helyezz rá égő gyertyát vagy mécsest.
- A terméket 0-40 °C közötti hőmérsékleten használd.
- Mielőtt elmozdítanád a lemeztányért, áramtalanítsd a készüléket és rögzítsd a lemezjátszókart a biztonsági retesszel.
- A tűz és áramütés megelőzése érdekében mindig áramtalanítsd a készüléket tisztításkor.
- Mindig óvatosan tisztítsd a terméket.

## Így használd:

1. Tedd a lemezt a lemeztányérra.
2. Kapcsold be a készüléket a kapcsoló segítségével.
3. Állítsd be a sebességet (33 vagy 45 fordulat/perc).
4. Lazítsd meg a biztonsági reteszt.
5. Emeld fel a kart, helyezd a lemez felé és engedd rá. A lemez elindul.

6. Ha le szeretnéd állítani, emeld fel a kart és tedd vissza a helyére.

## Tisztítás

- Ne érintsd meg a tűt az ujjaddal, és ne lökd meg a tűt, nehogy kárt tegyen a termékben vagy a lemeztányérban.
- Tisztítsd meg a tűt rendszeresen egy puha kefével. Csak előre-hátra mozgasd a kefét. Ha speciális tisztító folyadékot használsz, ne használj belőle túl sokat.
- A lemeztányért óvatosan tisztítsd meg egy puha ruhával. Tisztítását szappanos vízzel vagy enyhe mosószerral végezd.

## Egyéb

A készülék megfelel az FCC szabályozások 15. részének. A működés megfelel a következő feltételeknek: (1) ez a készülék nem okoz káros interferenciát, és (2) a készüléknek el kell viselnie minden interferenciát, beleértve a készülék esetleges nem kívánatos működését okozó interferenciát is.

## FIGYELMEZTETÉS!

A készüléken végzett olyan módosítások, melyeket a felelős fél nem kifejezetten hagyott jóvá, érvényteleníthetik a felhasználó, berendezés működtetésére vonatkozó jogosultságát.

**Figyelem!** ezt a készüléket tesztelték, ami alapján megfelel a B-osztályú termékek követelményeinek, az FCC szabályok 15. részének megfelelően. Ezeket a korlátozásokat annak érdekében hozták létre, hogy lakott területen való használatkor megbízható védelmet nyújtsanak a káros interferenciával szemben. Ez a berendezés rádiófrekvenciás energiát generál, használj és sugároz, ezért ha nem a használati utasításoknak megfelelően használják, akkor káros interferenciát okozhat a rádiós kommunikációban. Azonban nincs garancia arra, hogy nem lép fel interferencia. Ha a készülék káros interferenciát okoz a rádió- vagy televíziókészülék vételében, amelynek tényéről a készülék ki- és bekapcsolásával lehet meggyőződni, javasoljuk, hogy az interferencia megszüntetése érdekében a következő lépéseket hajtsa végre:

- Forgasd el vagy helyezd át a vevőantennát.
- Növeld a távolságot a készülék és az adó-vevő között.
- Csatlakoztasd a készüléket egy másik áramforráshoz vagy áramkörhöz, mint amelyhez a vevő készülék csatlakozik.
- Kérj segítséget a forgalmazótól vagy egy tapasztalt rádió/TV szerelőtől.

Kizárólag beltéri használatra.

**Gyártó:** IKEA of Sweden AB

**Cím:** Box 702, SE-343 81 Älmhult, Svédország

Az áthúzott, kerekes szemetest ábrázoló szimbólum azt jelzi, hogy a terméket a háztartási hulladéktól különválasztva kell elhelyezni. A terméket a helyi szabályozásnak megfelelően, újrahasznosítás céljából a megfelelő helyen kell leadni. Azzal, hogy az így jelölt termékeket a háztartási hulladéktól különválasztod, segítesz csökkenteni a hulladékégetőkbe kerülő vagy a földben elhelyezett szemét mennyiségét, ezzel minimalizálod az egészségre és a környezetre ártalmas lehetséges negatív hatásokat. További információkért kérjük, lépj kapcsolatba a legközelebbi IKEA áruházal!



## Polski

### Przed pierwszym użyciem

- Wybierz lokalizację. Unikaj umieszczania gramofonu w bezpośrednim świetle słonecznym lub w pobliżu źródeł ciepła. Unikaj również miejsc narażonych na wibracje i nadmierny kurz, ciepło, zimno lub wilgoć.
- Gramofon jest przeznaczony do pracy wyłącznie w położeniu poziomym.
- Jeśli gramofon został przyniesiony bezpośrednio z zimnego lub ciepłego miejsca, wilgoć może skondensować się wewnątrz gramofonu i spowodować uszkodzenie. Przy pierwszej instalacji gramofonu lub po przeniesieniu go z zimnego do ciepłego miejsca – odczekaj 30 minut przed uruchomieniem odtwarzacza.

### Instalacja

- Podłącz dołączony kabel RCA (3,5 mm) do zestawu stereo.
- Podłącz dołączony kabel USB do źródła zasilania.

### Funkcje

- Wyjścia dla kabli RCA, dzięki czemu można podłączyć gramofon do głośnika lub zestawu stereo.

### Części

- Kabel USB
- Kabel RCA (3,5 mm)
- Talerz obrotowy
- Ramię i igła
- Dźwignia ramienia
- Wyjście RCA
- Wejście USB
- Uchwyt ramienia i zatrask
- Przełącznik zasilania
- Regulacja obrotów
- Wkładka/igła

### Uwaga

- Aby uniknąć uszkodzenia igły, upewnij się, że dołączona osłona igły jest na swoim miejscu, gdy gramofon jest instalowany, przenoszony lub czyszczony.
- Na urządzeniu nie należy stawiać żadnych źródeł otwartego ognia, takich jak zapalone świece.
- temperatura pracy 0-40 stopni
- Przed przeniesieniem – zawsze odłącz gramofon od zasilania i zamocuj ramię gramofonu za pomocą zatrasku zabezpieczającego.
- Aby zapobiec pożarowi lub porażeniu prądem, na czas czyszczenia odłącz urządzenie od źródła zasilania.
- Zachowaj ostrożność podczas czyszczenia i przecierania odtwarzacza.

### Jak odtwarzać płyty winylowe

- Umieść płytę winylową na talerzu gramofonu.
- Wciśnij przełącznik zasilania do pozycji „wł.”.

- Wybierz 33 lub 45 obr./min za pomocą przełącznika prędkości.
- Poluzuj zatrzask zabezpieczający.
- Unieś ramię, przesunij je nad płytę i opuść. Zaczyna się odtwarzanie płyty.
- Po zakończeniu – podnieś ramię gramofonu, przesunij je z powrotem nad podstawkę i opuść ramię.

#### Czyszczenie.

- Nie dotykaj końcówki igły palcami, unikaj uderzania igłą o nakładkę talerza gramofonu lub o krawędź płyty.
- Często czyść końcówkę igły, używając miękkiego pędzelka, wykonując tylko ruch od tyłu do przodu. Jeśli używasz płynu do czyszczenia igieł, używaj go bardzo oszczędnie.
- Wytrzyj delikatnie obudowę talerza wilgotną szmatką. Do czyszczenia talerza użyj niewielkiej ilości łagodnego detergentu.

#### Pozostałe

To urządzenie jest zgodne z częścią 15 przepisów FCC (Federal Communications Commission Statement). Działanie urządzenia podlega następującym dwóm warunkom: (1) To urządzenie nie może powodować szkodliwych zakłóceń oraz (2) to urządzenie powinno akceptować wszelkie odbierane zakłócenia, w tym zakłócenia, które mogą powodować niepożądane działania.

#### OSTRZEŻENIE!

Zmiany lub modyfikacje urządzenia, które nie zostały jednoznacznie zatwierdzone przez stronę odpowiedzialną za zgodność, mogą być przyczyną utraty przez użytkownika uprawnień do obsługi urządzenia.

**Uwaga:** Urządzenie zostało przetestowane i uznane za zgodne z ograniczeniami dla urządzeń cyfrowych Klasy B, zgodnie z częścią 15 przepisów FCC. Limity te mają na celu zapewnienie rozsądnej ochrony przed szkodliwymi zakłóceniami w instalacjach domowych. To urządzenie generuje, wykorzystuje i może emitować energię o częstotliwości radiowej, a jeśli nie zostanie zainstalowane i nie będzie używane zgodnie z instrukcją, może powodować szkodliwe zakłócenia w komunikacji radiowej. Nie ma jednak gwarancji, że zakłócenia nie wystąpią w przypadku określonej instalacji. Jeśli to urządzenie powoduje szkodliwe zakłócenia w odbiorze radia lub telewizji, co można stwierdzić, wyłączając i włączając urządzenie, zaleca się podjęcie próby usunięcia zakłóceń za pomocą jednego lub kilku z następujących środków:

- Zmień kierunek lub przestaw antenę odbiorczą.
- Zwiększ odległość między sprzętem a odbiornikiem.
- Podłącz urządzenie do gniazdka w innym obwodzie niż ten, do którego podłączony jest odbiornik.
- Skonsultuj się ze sprzedawcą lub doświadczonym technikiem RTV w celu uzyskania pomocy.

Wyłącznie do użytku w pomieszczeniu.

**Producent:** IKEA of Sweden AB

**Adres:** Box 702, SE-343 81 Älmhult, SZWECJA

Przekreślony symbol kosza na odpady oznacza, że oznaczony produkt nie może być wyrzucany wraz ze zmieszanyymi odpadami komunalnymi z gospodarstwa domowego. Zużyty sprzęt elektryczny i elektroniczny należy przekazać do przetwarzania i recyklingu zgodnie z obowiązującymi w danym kraju przepisami ochrony środowiska dotyczącymi gospodarowania odpadami. Selektywna zbiórka odpadów m.in. z gospodarstw domowych przyczynia się do zmniejszenia ilości odpadów przekazanych na składowiska lub do spalarni oraz ograniczenia ich potencjalnego negatywnego wpływu na zdrowie ludzi i środowisko. Aby uzyskać więcej informacji, skontaktuj się z najbliższym sklepem IKEA.





# Eesti

## Enne kasutamist

- Vali asukoht. Ära aseta plaadimängijat otsese päikesevalguse kätte ega küttekeha lähedale. Samuti väldi kohti, kus esineb vibratsiooni või liigset tolmu, kuumust, külma või niiskust.
- Plaadimängija on mõeldud töötama vaid horisontaalasendis.
- Kui plaadimängija tuuakse külmast otse sooja, võib mängijasse koguneda niiskus, mis kahjustab plaadimängijat. Plaadimängijat paigaldades või külmast asukohast sooja viies oota enne mängija käivitamist 30 minutit.

## Paigaldamine

- Ühenda lisatud RCA-kaabel (3,5 mm) stereosüsteemiga.
- Ühenda lisatud USB-kaabel toiteallikaga.

## Otstarve

- RCA-kaabli väljundid plaadimängija ühendamiseks kõlari või stereoga.

## Osad

1. USB-kaabel
2. RCA-kaabel (3,5 mm)
3. Plaaditaldrik
4. Helikäpp ja nõel
5. Helikäpa tõstehoob
6. RCA-väljund
7. USB-sisend
8. Helikäpa tugi ja turvakinnitus
9. Toitelüliti
10. Pöörlemiskiiruse lüliti
11. Helipea/nõel

## Ettevaatust!

- Et vältida nõela kahjustamist, tuleb enne plaadimängija paigaldamist, liigutamist või puhastamist veenduda, et lisatud nõelakaitse on oma kohal.
- Seadmele ei tohi asetada lahtise tule allikaid, näiteks süüdatud küünlaid.
- Plaadimängija töötab temperatuuril 0–40 kraadi.
- Enne plaadimängija liigutamist võta toitekaabel pistikust välja ja kinnita helikäpp turvakinnitiga.
- Tulekahju või elektrilöögi vältimiseks eemalda plaadimängija puhastamise ajaks vooluvõrgust.
- Ole plaadimängijat puhastades ja lapiga pühkides ettevaatlik.

## Vinüülplaatide mängimine

1. Aseta vinüülplaat plaaditaldrikule.
2. Vajuta toitelüliti asendisse "ON".
3. Vali pöörlemiskiiruse lülitiga kas kiirus 33 või 45 rpm.
4. Ava turvakinniti.
5. Tõsta helikäpp, liiguta see plaadi kohale ja langeta. Nüüd hakkab plaat mängima.

6. Kui oled kuulamise lõpetanud, tõsta helikäpp, liiguta see tagasi käpatoele ja langeta oma kohale.

## Puhastamine

- Ära puuduta nõela otsa sõrmedega, väldi nõela sattumist plaaditaldriku matile või vinüülplaadi serva vastu.
- Puhasta nõela otsa korrapäraselt pehme harjaga, liigutades harja alati tagant ettepoole. Kui kasutad nõelapuhastusvedelikku, kasuta seda väga väikeses koguses.
- Pühi plaadimängija keret õrnalt pehme lapiga. Kasuta plaadimängija puhastamiseks vaid väikeses koguses õrnatoimelist puhastusvahendit.

## Muu

See seade vastab FCC (Federal Communications Commission) reeglite 15. osa nõuetele. Seadme kasutamine peab olema kooskõlas nende kahe tingimusega: (1) seade ei tohi tekitada ohtlikke häireid ja (2) seade peab taluma kõiki häireid, sh häired, mis võivad põhjustada soovimatut tööd.

## HOIATUS!

Kõik muudatused või täiendused, mida nõuetele vastavuse eest vastutav osapool pole sõnaselgelt heaks kiitnud, võivad võtta kasutajalt õiguse seadet kasutada.

**TÄHELEPANU:** seda seadet on testitud ja see vastab FCC reeglite 15. osas sätestatud B-klassi digiseadmete piirnormidele. Piirnormid aitavad mõistlikkuse piires kaitsta kahjulike häirete eest elukohtades. Seade tekitab, kasutab ja võib kiirata raadiosagedusenergiat ning kui seda ei paigaldata ega kasutata vastavalt juhiste, võib see põhjustada kahjulikke häireid raadiosides. Siiski ei saa me tagada, et häireid ei esine üldse, isegi kui seade on õigesti paigaldatud. Kui seade siiski põhjustab raadio- või telesignaali vastuvõtu häireid, mida saab tuvastada seadme sisse ja välja lülitamisega, soovitame häiretest vabanemiseks proovida ühte või mitut järgnevat abinõud:

- Suuna või paiguta vastuvõtuantenn mujale.
- Suurenda vahemaad seadme ja vastuvõtja vahel.
- Ära ühenda seadet vastuvõtjaga samasse vooluvõrku. Proovi teist pistikupesat.
- Konsulteeri edasimüüjaga või kogunud raadio-/teleritehnikuga, kes sind aitab.

Ainult siseruumides kasutamiseks.

**Tootja:** IKEA of Sweden AB

**Address:** Box 702, SE-343 81 Älmhult, SWEDEN

Läbikriipsutatud prügikasti märk tähendab, et toode tuleb hävitada olmeprügist eraldi. Toode tuleb viia ümbertöötuspunkti kooskõlas kohalike keskkonnakaitse regulatsioonidega, mis puudutavad jäätmekeerust. Eraldades tähistatud toote olmeprügist, aitate vähendada jäätmete kogust, mis saadetakse põletusahju või prügimägedele ja minimeerite nii võimalikku negatiivset mõju inimeste tervisele ja keskkonnale. Täpsema info saamiseks võtke ühendust IKEA keskusega.



## Latviešu

### Pirms lietošanas

- Izvēlieties atrašanās vietu. Nelikt plašu atskaņotāju tiešos saules staros un siltuma avota tuvumā. Nelikt vietā, kur iespējama vibrācija vai kur pastiprināti krājas putekļi, kā arī aukstumā vai mitrumā.
- Plašu atskaņotāju paredzēts lietot tikai horizontāli.
- Atnesot plašu atskaņotāju no aukstas vai siltas vietas, atskaņotāja korpusā var veidoties kondensāts, kas var radīt bojājumus. Pirmo reizi uzstādot atskaņotāju vai atnesot to no aukstas vietas siltā vietā, atskaņotāju drīkst ieslēgt tikai pēc 30 minūtēm.

### Montāža

- Komplektā iekļauto RCA vadu (3,5 mm) pieslēgt stereo sistēmai.
- Komplektā iekļauto USB vadu pieslēgt strāvas avotam.

### Īpašības

- RCA vadu izejas, lai plašu atskaņotāju varētu pieslēgt skaļrunim vai stereo sistēmai.

### Detalās

1. USB vads
2. RCA vads (3,5 mm)
3. Pagrieziena galds
4. Toņa svira un adata
5. Toņa svira pacelšanas mehānisms
6. RCA izeja
7. USB ieeja
8. Toņa sviras atbalsts un drošības aizslēgs
9. Ieslēgšanas slēdzis
10. Ātruma slēdzis
11. Kārtridžs/adata

### Brīdinājums!

- Lai nesabojātu adatu, uzstādot, pārvietojot vai tīrot plašu atskaņotāju, pārbaudīt, vai komplektā iekļautais adatas aizsargs ir pareizajā vietā.
- Nenovietot uz korpusa atklātas liesmas avotus (piemēram, aizdegta sveces).
- Darbības temperatūra: 0–40 grādu.
- Pirms pagrieziena galda pārvietošanas, atskaņotājs vienmēr ir jāatvieno no strāvas avota, un toņa svira ir jānostiprina ar drošības bultu.
- Lai izvairītos no ugunsgrēka vai elektriskā šoka riska, pirms atskaņotāja tīrīšanas, atvienot to no strāvas avota.
- Atskaņotāju tīrīt un slaucīt uzmanīgi.

### Kā atskaņot vinila plates

1. Vinila plati nolikt uz pagrieziena galda.
2. Ieslēgšanas slēdzi pagrieziet pozīcijā "on" ("ieslēgt").
3. Ar ātruma slēdzi izvēlieties ātrumu no 33 līdz 45 RPM.
4. Atbrīvojot drošības aizslēgu.
5. Pacelt toņa sviru, pavirzīt to virs plates un nolikt uz plates. Tiks sākota atskaņošana.

6. Pēc klausīšanās pacelt toņa sviru, paviszīt to atpakaļ virs sviras atbalsta un nolikt.

### Kopšana

- Neaiztikt adatas galu ar pirkstiem, neatsist adatu pret grozāmās virsmas pamatni vai plates malu.
- Adata ir bieži jātīra ar mīkstu birstīti. Kustības virziens tīrīšanas laikā – tikai no aizmugures uz priekšpusi. Tīrot adatu ar speciālu tīrīšanas līdzekli, tas jāizmanto pavisam maz.
- Grozāmās daļa pamatni tīra, viegli noslaukot ar mīkstu drānu. Grozāmo daļu tīrīt tikai ar mazu daudzumu saudzīga tīrīšanas līdzekļa.

### Citi

Šī ierīce atbilst ASV Federālās sakaru komisijas noteikumu 15. punktam. Ierīces darbībai jāatbilst šiem nosacījumiem: (1) šī ierīce nedrīkst izraisīt interferences traucējumus un (2) šai ierīcei jāuztver jebkura saņemtā interference, tajā skaitā interference, kas var izraisīt nevēlamu darbību.

### BRĪDINĀJUMS!

Jebkādas ražotāja neapstiprinātas darbības ar šo ierīci tās lietotājam var atņemt lietošanas tiesības.

**Svarīgi!** Šī ierīce atbilst ASV Federālās sakaru komisijas noteikumu 15. daļai par B klases digitālām ierīcēm. Ierobežojumi noteikti tāpēc, lai ierīce neizraisītu apzinātus interferences traucējumus, lietojot mājās. Šī ierīce rada, izmanto un izstaro radiofrekvenču enerģiju. Ja tā netiek ierīkota atbilstoši instrukcijām, var rasties radio sakaru interferences traucējumi. Tomēr traucējumi var rasties arī tad, ja ierīce ir ierīkota atbilstoši instrukcijas norādījumiem. Ja ierīce rada radio vai televīzijas sakaru interferences traucējumus (to var noteikti ierīci ieslēdzot un izslēdzot), mēģini novērst interferences traucējumus, veicot šīs darbības:

- Pagrieziet vai pārvietot uztvērēja antenu.
- Palielināt attālumu starp ierīci un uztvērēju.
- Ierīci un uztvērēju ievietot rozetē, kas pieslēgtas pie atšķirīgām elektriskajām ķēdēm.
- Lūgt palīdzību izplatītājam vai pieredzējušam radio/televīzijas tehnikas speciālistam.

Lietošanai tikai iekštelpās.

**Ražotājs:** IKEA of Sweden AB

**Adrese:** Box 702, SE-343 81 Älmhult, SWEDEN

Nosvītrotais atkritumu konteineru simbols norāda, ka prece jālikvidē atsevišķi no citiem sadzīves atkritumiem. Šī prece jānodod pārstrādei, ņemot vērā vietējos vides aizsardzības noteikumus, kas attiecas uz atkritumu apsaimniekošanu. Nošķirot marķēto preci no sadzīves atkritumiem, jūs palīdzēsiet samazināt atkritumu apjomu, kas nonāk atkritumu sadedzināšanas iekārtās vai atkritumu poligonos, tādējādi samazinot to potenciālo negatīvo ietekmi uz veselību un vidi. Sīkāka informācija IKEA veikalos.



# Lietuvių

## Prieš pradėdant naudoti

- Nuspręskite, kur statysite. Nestatykite patefono tiesioginiuose saulės spinduliuose ar arti šilumos šaltinių. Taip pat venkite patefoną statyti vietose, kuriose juntamos vibracijos ar gausu dulkių, karšta, šalta, drėgna.
- Patefoną naudokite tik pastatytą horizontaliai.
- Patefoną įnešus iš šaltos aplinkos į šiltą, gali susidaryti kondensato; tai įrenginį gali pažeisti. Prieš įjungdami patefoną pirmą kartą arba įnešę jį iš šaltos aplinkos į šiltą, palaukite 30 minučių ir tik tada junkite.

## Įrengimas

- Pridedamą RCA laidą (3,5 mm) prijunkite prie patefono.
- Pridedamą USB laidą prijunkite prie maitinimo šaltinio.

## Savybės

- Yra išėjimai RCA laidams, taigi patefoną galite prijungti prie savo garsiakalbių ar garso aparatūros.

## Daly

1. USB laidas
2. RCA laidas (3,5 mm)
3. Diskasukis
4. Kojelė ir adata
5. Ašelė kojelei pakelti
6. RCA išėjimas
7. USB jungtis
8. Kojelės laikiklis ir apsauginis liežuvėlis
9. Jungiklis
10. Greičio perjungiklis
11. Galvutė / adata

## Perspėjimas

- Kad patefoną įrengdami, perkeldami ar valydami nepažeistumėte adatos, pasirūpinkite, kad pridėdama adatos apsauga visada būtų vietoje.
- Ant įrenginio niekada nedėkite atvirą liepsną skleidžiančių objektų, pavyzdžiui, žvakių.
- Darbinė temperatūra – nuo 0 iki 40 laipsnių.
- Prieš perkeldami diskasukį į kitą vietą, visada atjunkite jį nuo maitinimo šaltinio ir apsauginio liežuvėlio įtvirtinkite kojelę.
- Kad įrenginį valydami išvengtumėte gaisro ar elektros smūgio rizikos, prieš tai atjunkite jį nuo maitinimo šaltinio.
- Įrenginį visada valykite atsargiai.

## Kaip leisti vinilines plokšteles

1. Plokštelę padėkite ant diskasukio.
2. Jungikliu įrenginį įjunkite (ON).
3. Greičio perjungikliu pasirinkite greitį: 33 arba 45 sukiai per minutę.
4. Atlaisvinkite apsauginį liežuvėlį.

5. Atkelkite kojelę ir atsargiai nuleiskite ją taip, kad adata atsidurtų ant plokštelės krašto. Dabar turėtumėte išgirsti įrašą.
6. Įrašui pasibaigus, kojelę pakelkite ir padėkite atgal ant laikiklio.

## Kaip valyti

- Pirštais nelieskite adatos galiuko, netyčia nestuktelkite adatos į diskasukio kilimėlį ar plokštelės kraštą.
- Adatos galiuką valykite dažnai, tam naudokite švelnų šepetėlį. Valykite tik judesiais iš galo į priekį. Jei naudojate adatos valymo skystį, naudokite jo labai nedaug.
- Diskasukio gaubtą valykite švelnia drėgna šluoste. Diskasukiu nuvalyti naudokite labai nedidelį švelnau valiklio tirpalo kiekį.

## Kita

Įrenginys atitinka FCC taisyklių 15 dalies reikalavimus. Įrenginio veikimui taikytinos dvi sąlygos: 1) įrenginys nesukelia nepageidaujamo trikdžių; 2) įrenginys priima gaunamus trikdžius, įskaitant ir trikdžius, darančius nepageidaujama poveikį jo veikimui.

## ĮSPĖJIMAS

Bet kokie įrenginio konstrukcijos pakeitimai ar modifikacijos, oficialiai nepatvirtinti už atitiktį atsakingos šalies, gali lemti teisės naudoti įrenginį panaikinimą.

**Pastaba:** Ši įranga buvo bandoma ir atitinka B klasės skaitmeniniams įrenginiams nustatytus apribojimus pagal FCC taisyklių 15 dalį. Ribos nustatytos siekiant užtikrinti, kad įrenginys nesukeltų nepageidaujamo trikdžių gyvenamoje aplinkoje. Įrenginys generuoja, naudoja ir gali skleisti radijo dažnių energiją ir, jei įrengiamas bei naudojamas nesilaikant instrukcijų, gali sukelti nepageidaujamo radijo ryšio trikdžių. Vis dėlto užtikrinti, kad tam tikrose instaliacijose trikdžių nebus, neįmanoma. Jei įrenginys sukelia nepageidaujamo radijo ir televizijos imtuvų trikdžių (galima patikrinti įjungiant ir išjungiant prietaisą), vartotojas turi mėginti jų išvengti imdamasis vienokių ar kitokių čia išvardintų priemonių:

- Pakeisti imtuvo antenos kryptį;
- Statyti įrenginį toliau nuo imtuvo;
- Jungti įrenginį į lizdą, esantį kitoje elektros grandinėje, nei imtuvas.
- Pasitarti su platintoju ar patyrusį radijo ar televizijos techniku.

Skirta naudoti tik patalpoje.

**Gamintojas:** IKEA of Sweden AB

**Adresas:** p. d. 702, SE-343 81 Elmhultas, ŠVEDIJA

Perbraukto atliekų konteinerio simbolis reiškia, kad gaminio atliekų negalima tvarkyti kartu su kitomis buitinėmis atliekomis. Gaminys turi būti perdirbamas pagal šalies aplinkosaugos reikalavimus. Atskirdami taip pažymėtą gaminį nuo buitinių atliekų padėsite sumažinti atliekų kiekius išvežamus į sąvartynus ar deginimo vietas, ir galimą neigiamą poveikį žmogaus sveikatai bei gamtai. Daugiau informacijos jums suteiks parduotuvėje IKEA.



## Portugues

### Antes de utilizar

- Escolha um sítio para colocar o gira-discos. Evite colocá-lo sob a luz solar direta ou perto de uma fonte de calor. Evite também colocá-lo num ambiente sujeito a vibrações, pó excessivo, calor, frio e humidade.
- O gira-discos só pode ser utilizado em posição horizontal.
- Se o aparelho for retirado imediatamente de um ambiente frio ou quente, a humidade pode ficar condensada no interior do gira-discos, o que pode causar danos. Espere 30 minutos antes de ligar o gira-discos quando o instalar pela primeira vez ou transportar de um ambiente frio para um ambiente quente.

### Instalação

- Ligue o cabo RCA (3,5mm) incluído ao seu dispositivo de áudio.
- Ligue o cabo USB incluído a uma fonte de energia.

### Características

- Portas de saída para cabos RCA, para que possa ligar o gira-discos ao seu dispositivo de áudio.

### Componentes

1. Cabo USB
2. Cabo RCA (3,5mm)
3. Prato giratório
4. Braço e agulha
5. Alavanca de elevação do braço
6. Porta de saída RCA
7. Porta USB
8. Descanso de braço e bloqueio de braço.
9. Botão ON/OFF
10. Botão de velocidade
11. Cartucho/agulha

### Cuidado

- Para evitar que a agulha se danifique, certifique-se de que a tampa de proteção da agulha incluída está colocada quando o gira-discos está a ser montado, movido ou limpo.
- Não devem ser colocadas sobre o aparelho fontes de chama livre, como velas.
- Temperatura de funcionamento: 0-40°C
- Antes de mover o gira-discos, desligue a fonte de alimentação da tomada e prenda o braço usando o bloqueio do mesmo.
- Para prevenir o risco de incêndio ou choque elétrico, desligue a fonte de alimentação da tomada quando estiver a limpar o aparelho.
- Tenha cuidado quando limpar o gira-discos.

### Como reproduzir os discos de vinil

1. Coloque o vinil no prato giratório.
2. Pressione o botão "on".
3. Escolha entre a velocidade 33 ou 45 RPM, usando o botão para selecionar a velocidade.
4. Solte o bloqueio do braço.

5. Levante o braço, direcione-o para cima do disco de vinil e baixe-o. O disco de vinil começa a tocar.
6. Quando terminar, levante o braço e coloque-o no descanso.

### Limpeza

- Não toque na ponta da agulha com os dedos e evite que a agulha toque no disco giratório ou no rebordo dos discos.
- Limpe a ponta da agulha com frequência, utilizando um pincel suave para limpá-la de trás para a frente. Se utilizar um líquido de limpeza para agulhas, faça-o com moderação.
- Limpe a caixa do gira-discos com cuidado e com um pano macio. Utilize apenas uma quantidade pequena de detergente suave para limpar o prato giratório.

### Outros

Este dispositivo está em conformidade com a Cláusula 15 das Normas FCC (Federal Communications Commission Statement). O funcionamento está sujeito às duas condições que se seguem: (1) Este dispositivo não pode causar interferências prejudiciais, e (2) este dispositivo tem de aceitar as interferências recebidas, incluindo interferências que possam causar um funcionamento indesejado.

### ATENÇÃO:

Quaisquer alterações ou modificações a esta unidade que não sejam expressamente aprovadas pela parte responsável pela conformidade às normas podem anular o direito do utilizador ao uso deste equipamento.

**Nota:** este equipamento foi testado e está em conformidade com as especificações de um dispositivo digital Classe B, de acordo com a Cláusula 15 da Norma FCC. Estes limites foram pensados para proporcionar proteção adequada contra interferências prejudiciais numa instalação doméstica. Este equipamento gera, utiliza e pode emitir energia em radiofrequência e, se não for instalado e utilizado em conformidade com as instruções, pode causar interferências nocivas às comunicações de rádio. Contudo, isto não garante que não possam ocorrer interferências em determinadas instalações. Se este equipamento provocar uma interferência nociva à receção de rádio ou televisão, a qual pode ser determinada ao desligar e ligar o equipamento, o utilizador deve tentar corrigir a interferência através de uma ou mais das seguintes medidas:

- Reorientar ou colocar a antena de receção noutra local.
- Aumentar a distância entre o equipamento e o recetor.
- Ligar o equipamento a uma tomada num circuito diferente daquele ao qual o recetor está ligado.
- Consultar o revendedor ou um técnico especializado de rádio/TV para obter ajuda.

Não usar no exterior.

**Fabricante:** IKEA of Sweden AB

**Morada:** Box 702, SE-343 81 Älmhult, SWEDEN

O símbolo do caixote do lixo com o sinal de proibição indica que esse artigo deve ser separado dos resíduos domésticos convencionais. Deve ser entregue para reciclagem de acordo com as regulamentações ambientais locais para tratamento de resíduos. Ao separar um artigo assinalado dos resíduos domésticos, ajuda a reduzir o volume de resíduos enviados para os incineradores ou aterros, minimizando o potencial impacto negativo na saúde pública e no ambiente. Para mais informações, contacte a loja IKEA perto de si.



# Româna

## Înainte de utilizare

- Alege locul potrivit pentru pick-up. Evită amplasarea aparatului în lumina directă a soarelui sau lângă o sursă de căldură. De asemenea, evită locurile supuse vibrațiilor și căldurii, prafului, frigului sau umidității excesive.
- Pick-up-ul este conceput să funcționeze numai în poziție orizontală.
- Dacă pick-up-ul este adus direct dintr-un loc cald sau rece, se poate forma condens în interiorul aparatului și poate provoca deteriorare. Când instalezi pick-up-ul prima dată, sau când îl muți dintr-un loc rece într-un loc cald - așteaptă 30 de minute înainte de a porni aparatul.

## Instalare

- Conectează cablul RCA inclus (3,5 mm) la stereo.
- Conectează cablul USB inclus la sursa de alimentare.

## Caracteristici

- Are ieșire pentru cablurile RCA, ca să poți conecta aparatul la boxă sau stereo.

## Componente

1. Cablu USB
2. Cablu RCA (3,5 mm)
3. Platan
4. Braț de ton și ac
5. Manetă pentru braț de ton
6. Ieșire RCA
7. Intrare USB
8. Suport braț de ton și închidere de siguranță
9. Buton de alimentare
10. Comutator de viteză
11. Cartuș/ac

## Atenție!

- Pentru a evita deteriorarea acului, verifică ca protecția inclusă a acului să fie montată când pick-up-ul este instalat, mutat sau curățat.
- Nu pune surse de flăcără, de ex. lumânări aprinse, pe aparat.
- Temperatura de funcționare 0-40 grade
- Înainte de mișcarea platanului – întotdeauna scoate aparatul din priză și prinde brațul de ton folosind închiderea de siguranță.
- Pentru a preveni incendiul sau electroșocul, deconectează aparatul de la sursa de alimentare cu energie când îl cureți.
- Curăță și șterge pick-up-ul cu grijă.

## Folosirea discurilor de vinil

1. Pune discul de vinil pe platan.
2. Apasă butonul de alimentare 'On' pentru a porni aparatul.
3. Alege 33 sau 45 RPM folosind comutatorul de viteză.
4. Eliberează închiderea de siguranță.

5. Ridică brațul de ton, mută-l deasupra discului și coboară-l. Începe redarea discului.
6. Când se încheie - ridică brațul de ton, mută-l înapoi în suport și coboară brațul.

## Curățare

- Nu atinge vârful acului cu degetele, evită lovirea acului de baza platanului sau de marginea unui disc.
- Curăță vârful acului frecvent, folosind o perie moale, doar cu mișcarea înapoi-înainte. Dacă folosești un lichid de curățare a acului, folosește-l cu moderație.
- Șterge carcasa platanului delicat cu o cârpă moale. Folosește doar o cantitate mică de soluție de detergent delicat pentru a curăța platanul.

## Altele

Acest aparat este conform cu Partea 15 a Regulilor FCC (Declarația Comisiei Federale de Comunicații). Operarea acestui aparat se supune următoarelor condiții: (1) acest aparat nu cauzează interferențe dăunătoare și (2) acest aparat trebuie să accepte orice interferențe recepționate, inclusiv interferențele care pot provoca operare nedorită.

## AVERTISMENT:

Orice modificare sau schimbare adusă aparatului care nu a fost aprobată expres de către partea responsabilă pentru conformitate ar putea împiedica folosirea echipamentului de către utilizator.

**Notă:** Acest echipament a fost testat și este în conformitate cu limitele pentru un dispozitiv digital Clasa B, în conformitate cu partea 15 din Regulile FCC. Aceste limite sunt concepute să ofere protecție rezonabilă împotriva interferențelor dăunătoare într-o instalație rezidențială. Acest echipament generează, folosește și poate emite frecvențe radio și, dacă nu este instalat și folosit în conformitate cu instrucțiunile, poate provoca interferențe dăunătoare comunicațiilor radio. Cu toate acestea, nu există nicio garanție că nu vor apărea interferențe într-o anumită instalație. În cazul în care acest echipament cauzează interferențe dăunătoare la recepția radio sau TV, care se pot determina prin pornirea și oprirea echipamentului, utilizatorul este încurajat să corecteze interferențele prin una sau mai multe din următoarele măsuri:

- Reorientează sau schimbă poziția antenei.
- Mărește spațiul dintre echipament și antenă.
- Conectează echipamentul la o priză pe un alt circuit decât cel la care este conectată antena.
- Dacă ai nevoie de ajutor, consultă distribuitorul sau un tehnician radio/TV cu experiență.

Numai pentru uz interior.

**Producător:** IKEA of Sweden AB

**Adresa:** Box 702, SE-343 81 Älmhult, SUECIA

Simbolul indica faptul ca produsul trebuie sa fie sortat separat de gunoii menajer. Produsul respectiv trebuie sa fie predat pentru reciclare in conformitate cu reglementarile locale cu privire la sortarea deșeurilor. Sortând în mod corect deșeurile, vei contribui la reducerea volumului de deșeuri ce urmeaza a fi arse sau trimise la groapa de gunoi și la minimizarea potențialului impact negativ asupra oamenilor și mediului. Poți afla mai multe informații la magazinul IKEA.



## Slovensky

### PRED POUŽITÍM

- Vyberte si umiestnenie. Neumiestňujte gramofón na priame slnečné svetlo alebo do blízkosti akéhokoľvek zdroja tepla. Vyhňte sa tiež miestam vystaveným vibráciám a nadmernej prašnosti, teplu, chladu alebo vlhkosti.
- Gramofón je navrhnutý tak, aby fungoval iba v Horizontálnej polohe.
- Ak prenesiete gramofón priamo zo studeného alebo teplého miesta, vo vnútri prehrávača môže kondenzovať vlhkosť a spôsobiť poškodenie. Pri prvej inštalácii gramofónu alebo pri premiestnení z chladného do teplého prostredia počkajte 30 minút, kým prehrávač spustíte.

### Inštalácia

- Pripojte priložený RCA kábel (3,5 mm) k vášmu stereo systému.
- Pripojte priložený kábel USB k zdroju napájania.

### Vlastnosti

- Výstupy pre RCA káble, takže môžete pripojiť gramofón k reproduktoru alebo stereo systému.

### Diely

1. Kábel USB
2. Kábel RCA (3,5 mm)
3. Tanier
4. Ramienko a prenoska
5. Zdvíhač prenosky
6. Výstup RCA
7. Vstup USB
8. Podložka na prenosku a bezpečnostná zádržka
9. Vypínač
10. Prepínač rýchlosti
11. Ihla/prenoska

### Dôležité upozornenie

- Aby ste predišli poškodeniu ihly, uistite sa, že pri inštalácii, premiestňovaní alebo čistení gramofónu je príbalený chránič ihly na svojom mieste.
- Zariadenie by nemalo byť umiestnené v blízkosti zdrojov otvoreného ohňa, ako sú napríklad sviečky.
- Prevádzková teplota 0 – 40 °C
- Pred premiestnením gramofónu ho vždy odpojte od elektrickej zásuvky a upevnite prenosku pomocou bezpečnostnej západky.
- Aby ste predišli požiaru alebo úrazu elektrickým prúdom, pri čistení odpojte jednotku od zdroja napájania.
- Pri čistení a utieraní prehrávača buďte opatrní.

### Ako prehrávať vinylové platne

1. Položte vinylovú platňu na gramofón.
2. Stlačte vypínač do polohy „on“.
3. Pomocou prepínača rýchlosti vyberte 33 alebo 45 ot./min.
4. Uvoľnite bezpečnostnú západku.
5. Zdvihnite rameno, presuňte ho nad platňu a spustite ho. Záznam sa teraz začne prehrávať.



6. Po dokončení – zdvihnite prenosku, posuňte ju späť na opierku a prenosku spustite.

#### Údržba

- Nedotýkajte sa hrotu ihly prstami, vyhňte sa nárazu ihly o podložku gramofónu alebo o okraj platne.
- Hrot ihly pravidelne čistite pomocou mäkkej kefky iba pohybom zozadu dopredu. Ak používate kvapalinu na čistenie ihly, používajte ju veľmi striedmo.
- Kryt otočného taniera jemne utrite mäkkou handričkou. Na čistenie používajte len malé množstvo jemného čistiaceho roztoku.

#### Iné

Toto zariadenie je v súlade s časťou 15 pravidiel FCC (Vyhlásenie Federálnej komunikačnej komisie). Prevádzka podlieha nasledujúcim dvom podmienkam: (1) Toto zariadenie nesmie spôsobovať škodlivé rušenie a (2) toto zariadenie musí akceptovať akékoľvek prijaté rušenie vrátane rušenia, ktoré môže spôsobiť nežiaduce fungovanie.

#### UPOZORENIE:

Vykonávanie akýchkoľvek zmien na tomto výrobku, ktoré nie sú výslovne odsúhlasené stranou zodpovednou za zhodu, môže viesť k zániku práva používateľa narábať so zariadením.

**Poznámka:** Toto zariadenie bolo testované a vyhovuje limitom pre digitálne zariadenia triedy B, podľa časti 15 predpisov FCC. Tieto normy sú stanovené tak, aby sa vylúčila možnosť škodlivej interferencie pri použití výrobku v domácnosti. Toto zariadenie generuje, používa a môže vyžarovať energiu na rádiových frekvenciách a pokiaľ nie je inštalované a používané v súlade s inštrukciami, môže spôsobiť škodlivé rušenie rádiových komunikácií. Neexistuje žiadna garancia, že interferencia nenastane pri konkrétnej inštalácii. Ak toto zariadenie spôsobuje škodlivé rušenie rádiového alebo televízneho príjmu, čo sa dá zistiť vypnutím a zapnutím zariadenia, odporúča sa používateľovi pokúsiť sa rušenie napraviť jedným alebo viacerými z nasledujúcich opatrení:

- Presmerujte alebo premiestnite prijímaciu anténu.
- Zväčšite vzdialenosť medzi zariadením a prijímačom.
- Zapojte zariadenie do iného elektrického obvodu než prijímač.
- Obráťte sa na predajcu alebo skúseného rádio/TV technika so žiadosťou o pomoc.

Len na vnútorné použitie.

**Výrobca:** IKEA of Sweden AB

**Adresa:** Box 702, SE-343 81 Älmhult, SWEDEN

Symbol preškrtnutého kontajnera označuje, že tento výrobok musí byť zlikvidovaný oddelene od bežného domáceho odpadu. Výrobok by mal byť odovzdaný na recykláciu v súlade s miestnymi predpismi pre nakladanie s odpadom. Oddelením označeného výrobku z komunálneho odpadu, pomôžete znížiť objem odpadu posielaného do spaľovni alebo na skládku a minimalizovať prípadný negatívny dopad na ľudské zdravie a životné prostredie. Pre viac informácií, prosím, kontaktujte obchodný dom IKEA.

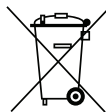

# Български

## Преди употреба

- Изберете място, където да го поставите. Избягвайте поставянето на грамофона на директна слънчева светлина или близо до кондензира в грамофона и да причини повреди. Когато монтирате грамофона или когато го местите от студено на топло място, изчакайте за 30 минути, преди да го пуснете.
- Грамофонът е проектиран за работа единствено в хоризонтално положение.
- Ако грамофонът е внесен директно от топло или студено място, е възможно влагата да се кондензира в грамофона и да причини повреди. Когато монтирате грамофона или когато го местите от студено на топло място, изчакайте за 30 минути, преди да го пуснете.

## Монтаж

- Свържете включения RCA кабел (3,5 мм) с вашата стерео система.
- Свържете включения USB кабел към източник на захранване.

## Характеристики

- Изходи за RCA кабели, така че да свържете грамофона с вашите тонколони или стерео система.

## Част

1. USB кабел
2. RCA кабел (3,5 мм)
3. Грамофон
4. Рамо и игла
5. Лифт за рамо
6. RCA изход
7. USB вход
8. Държач за рамо и предпазител
9. Превключвател
10. Превключвател на скоростта
11. Доза/игла

## Внимание

- За да избегнете повреда на иглата, уверете се, че включеният предпазител на иглата е поставен, когато монтирате, местите или почиствате грамофона.
- Не поставяйте върху уреда източници на открит пламък, като запалени свещи.
- работна температура 0-40 градуса
- Преди преместване на грамофона - винаги го изключвайте от захранването и затягвайте рамото, като използвате предпазителя.
- За да избегнете токов удар и пожар, изключвайте уреда от захранването, когато го почиствате.
- Бъдете внимателни, когато почиствате и забърсвате грамофона.

## Как да пускате грамофонни плочи

1. Поставете плочата върху грамофона.

2. Натиснете копчето за включване, така че да бъде в позиция "включено".
3. Изберете 33 или 45 оборота в минута, като използвате превключвателя на скоростта.
4. Разхлабете предпазителя.
5. Повдигнете рамото, преместете го върху плочата и го спуснете. Плочата ще започне да свири.
6. Когато приключи - вдигнете рамото, преместете го обратно върху държача и го спуснете.

## Почистване

- Не докосвайте върха на иглата с пръсти, избягвайте съприкосновенията ѝ с подложката на грамофона или ръба на плочата.
- Почиствайте върха на иглата редовно, само с движения напред и назад, като използвате мека четка. Ако използвате течност за почистване на иглата, използвайте много малко количество.
- Внимателно забърсвайте с мека кърпа кутията на грамофона. Използвайте само малко количество разтвор на мек почистващ препарат за почистване на корпуса.

## Други

Уредът е в съответствие с част 15 от правилата на ФКК (Становище на Федералната комисия по комуникациите). Функционирането му е предмет на следните условия: (1) Това устройство не може да причинява вредни смущения и (2) това устройство трябва да поема всички получени смущения, включително и смущения, които могат да причинят нежелано функциониране.

## ВНИМАНИЕ!

При промени или модификации, извършени без изричното одобрение на страната, отговорна за съобразността на продукта, потребителят може да загуби правото да използва продукта.

**Важно:** Този уред е тестван и доказано отговаря на изискванията за дигитални устройства от клас В, в съответствие с част 15 от Нормите на FCC. Тези ограничения са предназначени да осигуряват разумна защита срещу вредни смущения в жилищни инсталации. Това устройство генерира, използва и може да излъчва радиочестотна енергия и ако не бъде монтирано и използвано, в съответствие с инструкциите, може да причини вредни смущения на радио комуникациите. Въпреки това, няма гаранции, че няма да възникнат смущения в конкретна инсталация. Ако устройството причинява вредни смущения на радио и телевизионно приемане, което може да се установи чрез изключване и включване на устройството, потребителят се насърчава да се опита да коригира смущението чрез една от следните мерки:

- Преориентиране или преместване на антената на приемника.
- Увеличаване на разстоянието между устройството и приемника.

- Свързване на устройството в контакт във верига, която е различна от тази, в която е свързан приемникът.
- Консултация с доставчик или опитен радио/телевизионен техник за помощ.

Само за употреба на закрито.

**Производител:** IKEA of Sweden AB

**Адрес:** Пощенски код 702, SE-343 81 Елмхулт, Швеция

Символът със задраскан кош за боклук означава, че артикулът следва да се изхвърли отделно от битовите отпадъци. Артикулът трябва да бъде предаден за рециклиране в съответствие с местните правила за изхвърляне на отпадъци. Като отделяте обозначените артикули от битовите отпадъци, вие спомагате за намаляването на количествата отпадъци, предавани в сметища или за изгаряне, и свеждате до минимум потенциалните отрицателни въздействия върху човешкото здраве и околната среда. Моля, обърнете се към магазин ИКЕА за повече информация.



## Hrvatski

### Prije upotrebe

- Odabrati smještaj. Izbjegavati postavljanje gramofona na izravnu sunčevu svjetlost ili blizu izvora topline. Također izbjegavati mjesta izložena vibracijama i prekomjernoj prašini, toplini, hladnoći ili vlazi.
- Gramofon je dizajniran za rad samo u vodoravnom položaju.
- Ako se gramofon donese izravno s hladnog ili toplog mjesta, u njemu se može kondenzirati vlaga i uzrokovati oštećenje. Kada se uređaj prvi put instalira ili kada se premješta s hladnog na toplo mjesto – pričekati 30 minuta prije pokretanja.

### Instalacija

- Spojiti priloženi RCA kabel (3,5 mm) na svoj stereo uređaj.
- Uključiti priloženi USB kabel u utičnicu.

### Obilježja

- Izlazi su za RCA kabele, tako da se gramofon može spojiti na zvučnik ili stereo.

### Dijelovi

1. USB kabel
2. RCA kabel (3,5 mm)
3. Tanjur na kojem leži ploča
4. Ručka i igla
5. Podizač za ručku
6. RCA izlaz
7. USB ulaz
8. Naslon za ručku i sigurnosni zasun
9. Prekidač za uključivanje/isključivanje
10. Prekidač za brzinu
11. Zvučnica/igla

### Oprez

- Kako bi se izbjeglo oštećenje igle, provjeriti je li priloženi štitnik igle na svom mjestu kada se gramofon instalira, premješta ili čisti.
- Na uređaj se ne smiju postavljati izvori otvorenog plamena, poput plamena svijee.
- radna temperatura 0—40 stupnjeva
- Prije pomicanja gramofona – uvijek ga isključiti iz utičnice i pričvrstiti ručku sa zvučnicom pomoću sigurnosnog zasuna.
- Kako bi se spriječio požar ili strujni udar, isključiti jedinicu iz izvora napajanja tijekom čišćenja.
- Oprez pri čišćenju i brisanju uređaja.

### Kako pustiti ploču

1. Staviti ploču na tanjur.
2. Pritisnuti prekidač „on“.
3. Odaberi 33 ili 45 RPM koristeći prekidač za brzinu.
4. Otpustiti sigurnosni zasun.
5. Podignuti ručku, pomaknuti do ploče i spustiti. Sada je ploča počela svirati.
6. Kad se završi — podići ručku, pomaknuti je u početni položaj i spustiti.

## Čišćenje

- Ne dodirivati vrh igle prstima, izbjegavati udarce iglom o tanjur gramofona ili o rub ploče.
- Redovito čistiti vrh igle, koristeći mekanu četku samo pokretima naprijed-nazad. Ako se koristi tekućina za čišćenje igle, koristiti je vrlo štedljivo.
- Lagano obrisati kućište gramofona vlažnom krpom. Za čišćenje okretne podloge koristiti samo malu količinu otopine blagog deterdženta.

## Drugo

Ovaj je uređaj usklađen s dijelom 15 FCC pravila (Izjava Federalne komisije za komunikacije). Rad je podložen sljedećim dvama uvjetima: (1) ovaj uređaj ne smije izazvati štetne smetnje i (2) ovaj uređaj mora dopustiti sve smetnje, uključujući smetnje koje mogu izazvati neželjeni rad.

## UPOZORENJE

Bilo kakve preinake na ovoj jedinici koje nije odobrila strana odgovorna za sukladnost mogu poništiti korisnikovo pravo na korištenje opreme.

**Napomena:** Ovaj je uređaj ispitani i utvrđeno je da udovoljava ograničenjima koja vrijede za Klasu B digitalnih uređaja prema dijelu 15 FCC pravila. Ova su ograničenja dizajnirana kako bi osigurala razumnu zaštitu od smetnji pri rezidencijalnoj instalaciji. Ovaj uređaj proizvodi, koristi i može odašiljati radiofrekvencije i, ako se ne postavi i koristi u skladu s uputama, može izazvati štetno djelovanje na radijsku komunikaciju. Međutim, nema garancije da neće doći do djelovanja na određene instalacije. Ako oprema izazove štetne smetnje radijskim ili televizijskim prijemnicima, što se može utvrditi uključivanjem i isključivanjem opreme, korisniku se preporučuje još jednom pokušati otkloniti smetnje na sljedeći način:

- Preusmjeriti ili premjestiti antenu prijemnika.
- Povećati razmak između opreme i prijemnika.
- Priključiti opremu na utičnicu ili strujni krug na koji prijemnik nije priključen.
- Zatražiti savjet prodavača ili iskusnog radijskog/televizijskog tehničara.

Samo za upotrebu u zatvorenom prostoru.

**Proizvođač:** IKEA of Sweden AB

**Adresa:** Box 702, SE-343 81 Älmhult, SWEDEN

Simbol prekržižene kante za otpad znači da se proizvod ne smije odlagati u komunalni otpad. Proizvod se mora predati na recikliranje u skladu s lokalnim propisima o zaštiti okoliša koji se odnose na odlaganje otpada. Odvajanjem označenog proizvoda od komunalnog otpada pomaže se smanjivanju količine otpada koji se odvozi u spalionice ili na odlagališta te smanjuje negativan utjecaj na zdravlje ljudi i okoliš. Za više informacija kontaktirati svoju robnu kuću IKEA.



## Ελληνικά

### Πριν τη χρήση

- Επιλέξτε θέση. Αποφύγετε την τοποθέτηση του πικάπ σε απευθείας έκθεση στο φως του ήλιου ή κοντά σε οποιαδήποτε πηγή θερμότητας. Επίσης, αποφύγετε θέσεις που επηρεάζονται από δονήσεις και υπερβολική σκόνη, ζέστη, κρύο ή υγρασία.
- Το πικάπ είναι σχεδιασμένο να λειτουργεί μόνο σε οριζόντια θέση.
- Αν το πικάπ μεταφερθεί απευθείας από μία κρύα σε μία ζεστή θέση, υγρασία μπορεί να συγκεντρωθεί μέσα στο πικάπ και να προκαλέσει ζημιά. Όταν εγκαταστήσετε για πρώτη φορά το πικάπ, ή όταν το μετακινείτε από μία ζεστή σε μία κρύα τοποθεσία, περιμένετε 30 λεπτά πριν το θέσετε σε λειτουργία.

### Εγκατάσταση

- Συνδέστε το καλώδιο RCA (3,5mm) που περιλαμβάνεται, στο στερεοφωνικό σας.
- Συνδέστε το καλώδιο USB που περιλαμβάνεται σε μία πηγή ενέργειας.

### Χαρακτηριστικά

- Έξοδοι για καλώδια RCA, ώστε να μπορείτε να συνδέσετε το πικάπ με το ηχείο σας ή με το στερεοφωνικό.

### Μέρη

1. Καλώδιο USB
2. Καλώδιο RCA (3,5mm)
3. Περιστρεφόμενη πλατφόρμα
4. Βραχίονας και γραφίδα πικάπ
5. Ανυψωτικός μηχανισμός για βραχίονα
6. Έξοδος RCA
7. Είσοδος USB
8. Στήριγμα βραχίονα και μάνταλο ασφαλείας
9. Διακόπτης
10. Διακόπτης ταχύτητας
11. Κασέτα/γραφίδα πικάπ

### ΠΡΟΣΟΧΗ

- Για να αποφύγετε φθορά της γραφίδας του πικάπ, βεβαιωθείτε ότι το προστατευτικό κάλυμμα της γραφίδας που περιλαμβάνεται είναι στη θέση του όταν το τοποθετείτε, μετακινείτε ή καθαρίζετε το πικάπ.
- Μην τοποθετείτε πηγές γυμνής φλόγας όπως κεριά, πάνω στη συσκευή.
- Θερμοκρασία λειτουργίας 0-40 βαθμούς
- Πριν μετακινήσετε την περιστρεφόμενη επιφάνεια, πάντα να αποσυνδέετε από την παροχή ενέργειας και να σταθεροποιείτε τον βραχίονα χρησιμοποιώντας το μάνταλο ασφαλείας.
- Για να αποτρέψετε φωτιά ή ηλεκτροπληξία, αποσυνδέετε τη μονάδα από την παροχή ενέργειας όταν την καθαρίζετε.
- Καθαρίζετε προσεκτικά τη μονάδα.

## Πώς παίζετε δίσκους βινυλίου

1. Τοποθετήστε τον δίσκο βινυλίου πάνω στην περιστρεφόμενη επιφάνεια.
2. Πιέστε τον διακόπτη στο "on".
3. Επιλέξτε 33 ή 45 RPM χρησιμοποιώντας τον διακόπτη ταχύτητας.
4. Χαλαρώστε το μάνταλο ασφαλείας.
5. Σηκώστε τον βραχίονα, μετακινήστε τον πάνω από τον δίσκο και χαμηλώστε τον. Τώρα ο δίσκος θα αρχίσει να παίζει.
6. Όταν τελειώσει, σηκώστε τον βραχίονα, επιστρέψτε τον στο στήριγμά του και χαμηλώστε τον.

## Φροντίδα

- Μην ακουμπάτε την άκρη της γραφίδας με τα δάχτυλά σας, αποφύγετε να χτυπάτε τη γραφίδα πάνω στην περιστρεφόμενη επιφάνεια ή στην άκρη ενός δίσκου.
- Καθαρίζετε την άκρη της γραφίδας τακτικά, χρησιμοποιώντας μία μαλακή βούρτσα με κίνηση από πίσω προς τα μπροστά μόνο. Αν χρησιμοποιείτε υγρό καθαρισμού γραφίδας, να το χρησιμοποιείτε με φειδώ.
- Καθαρίζετε την περιστρεφόμενη επιφάνεια απαλά, με ένα μαλακό πανί. Χρησιμοποιήστε μόνο μικρή ποσότητα από ήπιο καθαριστικό διάλυμα για να καθαρίσετε την περιστρεφόμενη επιφάνεια.

## Άλλο

Αυτή η συσκευή συμμορφώνεται με το μέρος 15 των κανόνων FCC. Η λειτουργία υπόκειται στις ακόλουθες δύο προϋποθέσεις: (1) Αυτή η συσκευή ενδέχεται να μην προκαλέσει επιβλαβείς παρεμβολές και (2) αυτή η συσκευή πρέπει να δέχεται τυχόν παρεμβολές που λαμβάνονται, συμπεριλαμβανομένων παρεμβολών που μπορεί να προκαλέσουν ανεπιθύμητη λειτουργία.

## Προειδοποίηση:

Τυχόν αλλαγές ή τροποποιήσεις αυτής της μονάδας που δεν έχουν εγκριθεί ρητά από τον κατασκευαστή για συμμόρφωση μπορεί να ακυρώσουν την εξουσιοδότηση του χρήστη να χειρίζεται το προϊόν.

**ΣΗΜΕΙΩΣΗ:** Αυτός ο εξοπλισμός έχει δοκιμαστεί και έχει βρεθεί ότι συμμορφώνεται με τα όρια για μια ψηφιακή συσκευή κατηγορίας Β, σύμφωνα με το μέρος 15 των κανόνων FCC. Αυτά τα όρια έχουν σχεδιαστεί για να παρέχουν εύλογη προστασία από επιβλαβείς παρεμβολές σε οικιακή εγκατάσταση. Αυτός ο εξοπλισμός παράγει, χρησιμοποιεί και μπορεί να εκπέμψει ενέργεια ραδιοσυχνότητας και, εάν δεν εγκατασταθεί και χρησιμοποιηθεί σύμφωνα με τις οδηγίες, μπορεί να προκαλέσει επιβλαβείς παρεμβολές στις ραδιοεπικοινωνίες. Ωστόσο, δεν υπάρχει εγγύηση ότι δεν θα υπάρξουν παρεμβολές σε μια συγκεκριμένη εγκατάσταση. Εάν αυτός ο εξοπλισμός προκαλεί επιβλαβείς παρεμβολές στη λήψη ραδιοφώνου ή τηλεόρασης, η οποία μπορεί να προσδιοριστεί απενεργοποιώντας και ενεργοποιώντας τον εξοπλισμό, ενθαρρύνεται

ο χρήστης να προσπαθήσει να διορθώσει την παρεμβολή με ένα ή περισσότερα από τα ακόλουθα μέτρα:

- Επαναπροσανατολίστε ή επανατοποθετήστε την κεραία λήψης.
- Αυξήστε τον διαχωρισμό μεταξύ του εξοπλισμού και του δέκτη.
- Συνδέστε τον εξοπλισμό σε πρίζα διαφορετικού κυκλώματος από αυτό στο οποίο είναι συνδεδεμένος ο δέκτης.
- Συμβουλευτείτε τον αντιπρόσωπο ή έναν έμπειρο τεχνικό ραδιοφώνου / τηλεόρασης για βοήθεια. Μόνο για χρήση σε εσωτερικούς χώρους.

## Κατασκευαστής: IKEA of Sweden AB

**Διεύθυνση:** Box 702, SE-343 81 Älmhult, SWEDEN

Το σύμβολο με το διαγραμμένο τροχήλατο κάδο υποδεικνύει ότι το προϊόν χρειάζεται ειδική διαχείριση απόρριψης αποβλήτων. Το προϊόν πρέπει να ανακυκλωθεί σύμφωνα με τους τοπικούς περιβαλλοντικούς κανονισμούς. Διαχωρίζοντας ένα προϊόν με αυτό το σύμβολο, συμβάλλετε στη μείωση του όγκου των αποβλήτων που στέλνονται στα αποτεφρωτήρια ή στους χώρους υγειονομικής ταφής και μειώνετε τις αρνητικές συνέπειες στην υγεία και το περιβάλλον. Για περισσότερες πληροφορίες, απευθυνθείτε σε ένα κατάστημα IKEA.

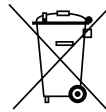

# Русский

## Перед началом эксплуатации

- Выберите местоположение. Избегайте размещения проигрывателя в местах прямого воздействия солнечных лучей, а также рядом с какими-либо источниками тепла. Избегайте также расположения устройства в местах, подверженных вибрации, а также в пыльных помещениях, в условиях высокой или низкой температуры или повышенной влажности.
- Проигрыватель предназначен для работы только в горизонтальном положении.
- При перемещении проигрывателя из условий низкой или высокой температуры, а также высокой влажности внутри устройства может образовываться конденсат, способный повредить устройство. При первой установке проигрывателя, а также при его перемещении из условий холода в тепло перед включением подождите 30 минут.

## Установка

- Подключите прилагающийся кабель RCA (3,5 мм) к вашей стереосистеме.
- Подключите прилагающийся USB-кабель к источнику питания.

## Характеристики

- Разъемы для кабелей RCA позволяют подключать проигрыватель к вашим динамикам или стереосистеме.

## Комплектация

1. USB-кабель
2. Кабель RCA (3,5 мм)
3. Опорный диск
4. Тонарм и игла звукоснимателя
5. Подъемник тонарма
6. Разъем RCA
7. USB-разъем
8. Опора и фиксатор тонарма
9. Выключатель питания
10. Регулятор скорости вращения
11. Картридж/игла звукоснимателя

## Предупреждение

- Во избежание повреждения иглы звукоснимателя убедитесь в том, что после установки, перемещения или чистки проигрывателя сохранен прилагающийся защитный колпачок звукоснимателя.
- Не ставьте на устройство источники открытого огня, например свечи.
- Рабочая температура: 0–40 градусов.
- Прежде чем перемещать опорный диск обязательно отключите устройство от электросети и зафиксируйте тонарм с помощью фиксатора.
- Во избежание пожара или поражения

электрическим током во время чистки устройства отключайте его от источника питания.

- Протирая устройство и осуществляя его чистку проявляйте осторожность.

## Как проигрывать виниловые пластинки

1. Поместите виниловую пластинку на опорный диск.
2. Переверните выключатель питания в положение 'on' («вкл.»).
3. С помощью регулятора скорости вращения выберите скорость вращения — 33 или 45 оборотов в минуту.
4. Ослабьте фиксатор тонарма.
5. Поднимите тонарм, переместите его в нужное место над пластинкой и опустите. Начнется воспроизведение записи.
6. По окончании воспроизведения поднимите тонарм, переместите его обратно на опору и опустите.

## Уход

- Не дотрагивайтесь до иглы звукоснимателя пальцами и избегайте ее ударов о коврик опорного диска или о край пластинки.
- По возможности чаще чистите иглу звукоснимателя с помощью мягкой щетки и только движением на себя. При использовании специальной жидкости для чистки иглы звукоснимателя применяйте ее очень умеренно.
- Гнездо опорного диска проигрывателя аккуратно протирайте мягкой тканью. Для чистки опорного диска используйте только небольшое количество слабого раствора моющего средства.

## Прочее

Устройство соответствует части 15 Правил Американской государственной комиссии по коммуникациям (FCC Rules). Работа устройства должна отвечать двум следующим условиям: 1) данное устройство не должно создавать помех; 2) устройство должно выдерживать любые внешние помехи, включая помехи, которые могут привести к неправильной работе устройства.

## ПРЕДУПРЕЖДЕНИЕ:

Любые видоизменения и модификации данного устройства, не одобренные специально стороной, ответственной за надлежащую работу устройства, могут привести к лишению прав на эксплуатацию данного оборудования.

**ВНИМАНИЕ:** Данное оборудование проверено на соответствие нормативам для цифрового устройства Класса В в соответствии с частью 15 Правил Американской государственной комиссии по коммуникациям (FCC). Эти ограничения разработаны для обеспечения разумной защиты от вредных помех при установке в генерируемых помещениях. Данное устройство генерирует, использует и может распространять энергию

радиоизлучения и при установке и использовании с нарушениями правил эксплуатации может негативно воздействовать на радиосвязь. Тем не менее, негативное воздействие может возникнуть и при правильной установке. Если данное устройство негативно влияет на прием радио- и телевизионного сигнала, что можно определить включением и выключением устройства, пользователь может скорректировать вредное воздействие, применив следующие меры:

- Перенастроить или переместить приемную антенну.
- Увеличить расстояние между устройством и приемником радио- или телесигнала.
- Включить устройство в другую розетку, независимую от цепи питания приемника радио- или телесигнала.
- Обратиться за помощью к продавцу или квалифицированному специалисту по радио/телевизионному оборудованию.

Только для использования в помещении.

**Производитель:** ИКЕА оф Свиден АБ

**Адрес:** а/я 702, 343 81, Эльмхульт, Швеция

Значок с изображением перечеркнутого мусорного контейнера на колесиках обозначает необходимость утилизировать данное изделие отдельно от бытового мусора. Изделие необходимо сдавать на переработку в соответствии с нормативами местного законодательства. Правильная утилизация обеспечивает сокращение количества мусора, направляемого на мусоросжигательные предприятия и свалки, и снижает потенциальное негативное влияние на здоровье человека и окружающую среду. Более подробная информация – в магазине ИКЕА.



## Українська

### Перед використанням

- Оберіть місце розташування. Не розміщуйте програвач під прямими променями сонця або біля будь-якого джерела тепла. Також уникайте вібрацій, пилу, тепла, холоду та вологи.
- Програвач працює лише в горизонтальному положенні.
- Якщо занести програвач із холоду чи спеки, всередині може накопичитися волога та призвести до пошкоджень. Під час першого встановлення програвача, або після того, як його занесли з холоду до теплої приміщення, зачекайте 30 хв, перш ніж увімкнути його.

### Встановлення

- Під'єднайте кабель RCA (3,5 мм), що додається, до стереосистеми.
- Під'єднайте кабель USB, що додається, до джерела живлення.

### Характеристики

- Виходи для кабелів RCA, щоб під'єднати програвач до динаміка чи стереосистеми.

### Деталі

1. Кабель USB
2. Кабель RCA (3,5 мм)
3. Поворотне коло
4. Тонарм і голка
5. Піднімач тонарма
6. Вихід RCA
7. Вхід USB
8. Опора тонарма і захисний затискач
9. Перемикач живлення
10. Перемикач швидкості
11. Картридж/голка

### Увага

- Щоб уникнути пошкодження голки, переконайтеся, що на ній є захисний ковпачок, що додається, під час встановлення, переміщення та чищення програвача.
- Не розміщуйте на виробі джерела відкритого вогню, як-от запалені свічки.
- Робоча температура: 0-40°C
- Перш ніж переміщувати поворотне коло, вимкніть прилад із розетки та закріпіть тонарм за допомогою затискача.
- Щоб уникнути пожежі або ураження струмом, від'єднайте виріб від електромережі під час чищення.
- Будьте обережні під час чищення та витирання програвача.

### Як програвати вінілові платівки

1. Покладіть вінілову платівку на поворотне коло.
2. Увімкніть вимикач, натиснувши 'on'.
3. Оберіть 33 або 45 об/хв за допомогою перемикача швидкості.
4. Ослабте затискач.

- Підніміть тонарм, розмістіть його над платівкою та опустіть. Почнетесь програвання платівки.
- Вкінці підніміть тонарм, перемістіть його назад і опустіть.

#### Чищення

- Не торкайтеся кінчика голки пальцями, уникайте ударів голки об килимок поворотного кола чи край платівки.
- Кінчик голки слід часто чистити, рухаючи м'якою щіткою лише вперед-назад. Якщо ви використовуєте рідину для чищення голки, наносьте невелику кількість.
- Обережно витріть корпус поворотного кола м'якою тканиною. Для чищення поворотного кола використовуйте невелику кількість мийного засобу.

#### Інше

Цей пристрій відповідає Розділу 15 Правил FCC (Федеральної комісії зі зв'язку). Експлуатація можлива за умов виконання наступних вимог: (1) пристрій не створює перешкод, та (2) виріб витримує будь-які зовнішні перешкоди, включно з перешкодами, що можуть викликати збої в роботі.

#### УВАГА:

У разі внесення в цей пристрій змін або модифікацій, які не були чітко схвалені стороною, відповідальною за дотримання вимог, споживач може бути позбавлений права користування цим обладнанням.

**Примітка:** Обладнання перевірено та відповідає стандартам цифрового обладнання Класу В розділу 15 Правил FCC. Ці обмеження призначені для забезпечення належного захисту від шкідливих перешкод у житлових приміщеннях. Обладнання може виробляти, використовувати та бути джерелом радіочастот. У разі недотримання інструкції зі встановлення та експлуатації, радіозв'язок може бути порушено. Однак, це також може статися у разі правильного встановлення. Якщо це обладнання все-таки створює перешкоди для приймання радіо- або телевізійних сигналів (це можна перевірити вимкненням і повторним увімкненням цього обладнання), то можна спробувати усунути перешкоди в один із наведених нижче способів.

- Переорієнтуйте або перемістіть приймальну антену.
- Збільште відстань між обладнанням і приймачем.
- Увімкніть обладнання у коло електричної мережі, до якого не підключено приймач.
- Зверніться за допомогою до постачальника або досвідченого спеціаліста з радіо- чи телевізійної техніки.

Для використання лише в приміщенні.

**Виробник:** IKEA of Sweden AB

**Адреса:** а/с 702, SE-343 81 Ельмхульт, ШВЕЦІЯ

Малюнок із закресленим контейнером для сміття на колесах означає, що виріб необхідно викидати окремо від побутових відходів. Виріб необхідно здати на переробку відповідно до місцевих положень щодо утилізації відходів. Відокремлюючи позначений виріб від побутових відходів, ви допоможете зменшити об'єм відходів, які відправляються на сміттєспалювальні станції або звалища та допоможете зменшити потенційний негативний вплив на здоров'я людини та навколишнє середовище. За детальною інформацією зверніться до магазину IKEA.





# Srpski

## Pre upotrebe

- Odaberi mesto. Gramofon ne treba da se stavlja na direktnu sunčevu svetlost ili u blizini izvora toplote. Takođe izbegavaj lokacije koje su izložene vibracijama i prevelikoj količini prašine, toplote, hladnoće ili vlage.
- Gramofon je dizajniran tako da radi samo u horizontalnom položaju.
- Ako se gramofon unese s mesta na kom je hladno ili toplo, može da dođe do pojave kondenzacije unutar gramofona koja može da ga ošteti. Kada prvi put montiraš gramofon ili kada ga unosiš s hladnog ili toplog mesta, sačekaj 30 minuta pre nego što ga uključiš.

## Montiranje

- Poveži dobijeni RCA kabl (3,5 mm) sa stereo uređajem.
- Poveži dobijeni USB kabl s izvorom napajanja.

## Funkcije

- Dostupni su izlazi za RCA kablove, pa možeš da povežeš gramofon sa zvučnikom ili stereo uređajem.

## Delovi

1. USB kabl
2. RCA kabl (3,5 mm)
3. Tanjir
4. Gramofonska ručica i igla
5. Podizač gramofonske ručice
6. RCA izlaz
7. USB ulaz
8. Oslonac za gramofonsku ručicu i bezbednosna bravica
9. Prekidač
10. Selektor brzine
11. Zvučnica/igla

## Oprez

- Da izbegneš oštećenje igle, vodi računa da dobijeni štitnik igle bude postavljen na iglu kada montiraš, premeštaš ili čistiš gramofon.
- Na uređaj ne smeš postavljati izvore plamena, poput upaljenih sveća.
- radna temperatura je 0–40 stepeni
- Pre premeštanja gramofona uvek ga isključi iz utičnice i pričvrsti gramofonsku ručicu pomoću bezbednosne bravice.
- Da sprečiš rizik od požara ili strujnog udara, isključi jedinicu iz izvora napajanja tokom čišćenja.
- Čisti i briši gramofon oprezno.

## Kako da puštaš gramofonske ploče

1. Postavi gramofonsku ploču na tanjir.
2. Gurni prekidač u položaj „ON“ (uključeno).
3. Pomoću selektora brzine odaberi brzinu obrtaja od 33 ili 45 o/min.
4. Otvori bezbednosnu bravicu.

5. Podigni gramofonsku ručicu, pomeri je ka ploči i spusti je. Reprodukcijska ploča počinje.
6. Kada se završi, podigni gramofonsku ručicu, vrati je do oslonca i spusti je.

## Čišćenje

- Ne dodiruj vrh igle prstima, vodi računa da igla ne udari površinu tanjira ili ivicu ploče.
- Redovno čisti vrh igle pomoću meke četkice isključivo pokretima napred-nazad. Ako koristiš tečnost za čišćenje, to radi veoma retko.
- Mekom krpom nežno obriši kućište gramofona. Za čišćenje tanjira gramofona koristi samo male količine blagog deterdženta.

## Drugo

Ovaj uređaj je usaglašen s odredbom 15 FCC pravila (FCC – Savezna komisija za komunikacije). Funkcionisanje uređaja regulisano je sledećim uslovima: (1) ovaj uređaj ne sme da izaziva štetne smetnje i (2) ovaj uređaj mora da primi sve smetnje, uključujući smetnje koje mogu da dovedu do neželjenog načina rada.

## UPOZORENJE:

Svaka izmena ili modifikacija ove jedinice koju nije izričito odobrila strana odgovorna za usaglašenost može da poništi pravo korisnika za koristi opremu.

**Napomena:** Ova oprema je testirana i utvrđeno je da je u skladu s ograničenjima za Klasu B digitalnih uređaja, u skladu s odeljkom 15 FCC pravila. Ova ograničenja su osmišljena da pruže razumnu zaštitu od štetnih smetnji za korišćenje kod kuće. Ova oprema generiše, koristi i može da emituje radiofrekventnu energiju i, ako se ne montira i koristi u skladu s uputstvima, može da dovede do štetnih smetnji radio-komunikacije. Međutim, ne postoji garancija da se smetnje neće javiti u određenoj instalaciji. Ako ova oprema dovede do štetnih smetnji po radio ili televizijski signal, što može da se utvrdi isključivanjem i uključivanjem opreme, korisniku se savetuje da proba da otkloni smetnje na jedan ili više načina navedenih u nastavku:

- Okreni ili premesti prijemnik.
- Povećaj razdaljinu između opreme i prijemnika.
- Prikluči opremu u utičnicu na drugom kolu u odnosu na ono na koje je priključen prijemnik.
- Potraži pomoć od prodavca ili iskusnog radio/TV serviser.

Isključivo za upotrebu u zatvorenom.

**Proizvođač:** IKEA of Sweden AB

**Adresa:** Box 702, SE-343 81 Älmhult, ŠVEDSKA

Simbol precrtana kanta na točkovicima upućuje da dati proizvod treba odložiti odvojeno od ostalog otpada u domaćinstvu. Proizvod treba predati na reciklažu u skladu s važećim propisima za odlaganje otpada i zaštitu životne sredine. Odvajanjem označenog proizvoda od otpada iz domaćinstva pomažeš da se smanji obim otpada koji se izručuje na spaljivanje i deponiju, a time ćeš umanjiti neželjeni učinak na ljudsko zdravlje i životnu sredinu. Radi bližih obaveštenja, molimo obrati se robnoj kući IKEA.



## Slovenščina

### Pred uporabo

- Izberi postavitev. Gramofona ne postavljaš na mesto z neposredno sončno svetlobo ali v bližino vira toplote. Prav tako ga ne postavljaš na mesta, ki so izpostavljena vibracijam in prekomernemu prahu, vročini, mrazu ali vlagi.
- Gramofon je zasnovan tako, da deluje samo v vodoravnem položaju.
- Če gramofon prineseš neposredno iz hladnega ali toplega okolja, lahko v njegovi notranjosti pride do kondenzacije, kar lahko poškoduje gramofon. Pri prvi namestitvi ali pri premikanju s hladnega v topel prostor počakaj 30 minut, preden ga vklopiš.

### Montaža

- Priloženi kabel RCA (3,5 mm) priključi v glasbeni sistem.
- Priloženi kabel USB priključi v vir napajanja.

### Lastnosti

- Izhodi za kable RCA, preko katerih lahko gramofon povežeš z zvočnikom ali glasbenim sistemom.

### Deli

1. Kabel USB
2. Kabel RCA (3,5 mm)
3. Krožnik gramofona
4. Gramofonska ročica in igla
5. Dvigalka za ročico
6. Izhod za kabel RCA
7. Vhod za kabel USB
8. Držalo za ročico in varnostni zapah
9. Stikalo za vklop/izklop
10. Stikalo za hitrost
11. Gramofonska glava/igla

### Pozor

- Da se izogneš poškodbam zaradi igle, mora biti med montažo, premikanjem ali čiščenjem gramofona priložena zaščitna igla na svojem mestu.
- Na napravo ne smeš postavljati virov odprtega ognja, kot so prižgane sveče.
- Temperatura delovanja: 0–40 °C
- Preden premakneš gramofon, ga vedno izključi iz električne vtičnice in pritrdi ročico z varnostnim zapahom.
- Pred čiščenjem odklopi enoto iz vira napajanja, da preprečiš požar ali električni udar.
- Pri čiščenju in brisanju gramofona bodi previden/-na.

### Kako predvajati gramofonske plošče

1. Gramofonsko ploščo položi na krožnik gramofona.
2. Stikalo za vklop/izklop nastavi na »On« (vklop).
3. S stikalom za hitrost nastavi hitrost na 33 ali 45 vrtljajev na minuto (RPM).
4. Zrahljaj varnostni zapah.
5. Dvigni ročico, jo namesti nad ploščo in spusti. Gramofon bo zdaj začel predvajati glasbo.

6. Po koncu predvajanja dvigni ročico, jo premakni nazaj v držalo in jo spusti.

### Čiščenje

- Konice igle se ne dotikaj s prsti in pazi, da igla ne udarja ob podlogo krožnika gramofona ali ob rob plošče.
- Konico igle redno čisti z mehko krtačo, a le z gibi vzdolž igle. Če uporabljaš čistilno tekočino za iglo, jo uporabljalj v zelo zmernih količinah.
- Ohišje gramofona nežno obriši z mehko krpo. Za čiščenje gramofona uporabi le majhno količino blage raztopine detergenta.

### Drugo

Ta naprava je skladna s 15. delom pravilnika ameriške zvezne komisije za komunikacije (FCC). Za delovanje veljata naslednja pogoja: (1) ta naprava ne sme povzročati škodljivih motenj in (2) ta naprava mora sprejeti kakršnokoli motnjo, vključno z motnjo, ki lahko povzroči neželeno delovanje.

### POZOR:

Spremembe ali predelave tega izdelka, ki jih družba, odgovorna za skladnost, ne odobri, lahko izničijo upravičenost uporabnika/-ce za uporabo naprave.

**Opomba:** ta oprema je bila preizkušena in potrjeno ustreza omejitvam za digitalne naprave razreda B skladno s 15. delom pravilnika FCC. Namen teh omejitev je zagotoviti razumno zaščito pred škodljivimi motnjami pri uporabi opreme v bivalnem okolju. Ta oprema proizvaja, uporablja in lahko oddaja radiofrekvenčno energijo. Če je ne namestiš in uporabljaš skladno z navodili, lahko povzroči škodljive motnje v radijskih komunikacijah. Ne zagotavljamo, da v določenih primerih pri uporabi ne bo prišlo do motenj. Če ta oprema povzroča škodljive motnje v radijskem ali televizijskem sprejemu, kar lahko preveriš tako, da opremo izklopiš in znova vklopiš, poskusi motnje odpraviti z enim ali več naslednjih ukrepov:

- Spremeni usmerjenost sprejemne antene ali jo premesti.
- Povečaj razdaljo med opremo in sprejemnikom.
- Opremo priključi v električno vtičnico, ki ni v istem tokokrogu kot tista, v katero je priključen sprejemnik.
- Za pomoč se obrni na prodajalca ali izkušenega radijskega/televizijskega tehnika.

Samo za uporabo v zaprtih prostorih.

**Proizvajalec:** IKEA of Sweden AB

**Naslov:** Box 702, SE-343 81 Älmhult, ŠVEDSKA

Znak s prečrtanim izvlečnim zabojnikom pomeni, da izdelek ne spada med običajne gospodinjske odpadke. Izdelek je treba zavreči oziroma reciklirati v skladu z lokalnimi okoljevarstvenimi predpisi. Z ločevanjem odpadkov se zmanjša količina odpadkov v sežigalnicah in na smetiščih in s tem morebiten negativen vpliv na človekovo zdravje in okolje. Dodatne informacije so na voljo v najbližji trgovini IKEA.



## Türkçe

### İlk kullanımdan önce

- Yerleştireceğiniz yeri seçin Plak çaları doğrudan güneş ışığına veya herhangi bir ısı kaynağının yakınına yerleştirmekten kaçının. Ayrıca titreşime ve aşırı toza, sıcaklığa, soğuğa veya neme maruz kalan yerlerden kaçınin.
- Plak çalar yalnızca yatay konumda çalışacak şekilde tasarlanmıştır.
- Plak çalar doğrudan soğuk veya sıcak bir yerden getirilirse, müzikçaların içinde nem yoğunlaşarak hasara neden olabilir. Plak çaları ilk kurduğunuzda veya soğuk bir yerden sıcak bir yere taşıdığınızda oynatıcıyı çalıştırmadan önce 30 dakika bekleyin.

### Kurulum

- Birlikte verilen RCA kablosunu (3,5 mm) hoparlörünüze bağlayın.
- Elektrik kablosunu bir güç kaynağına bağlayın.

### Özellikler

- RCA kabloları için çıkışlar, böylece kayıt çaları hoparlörünüze veya ses sisteminize bağlayabilirsiniz.

### Parçalar

1. USB kablosu
2. RCA kablosu (3,5 mm)
3. Döner tabla
4. Kol ve iğne
5. Kol kaldıraç
6. RCA çıkışı
7. USB girişi
8. Kol koyma yeri ve güvenlik mandalı
9. Güç düğmesi
10. Hız anahtarı
11. Kafa ve iğneyi taşıyan kol

### Dikkat!

- İğnenin hasar görmesini önlemek için, plak çalar kurulum, taşınırken veya temizlenirken ürünle birlikte verilen iğne korumasının yerinde olduğundan emin olun.
- Cihazın üzerine mum ışığı gibi açık alev kaynakları yerleştirilmemelidir.
- 0-40 derece çalışma sıcaklığı
- Döner tablayı hareket ettirmeden önce – her zaman fişini prizden çekin ve güvenlik mandalını kullanarak ton kolunu sabitleyin.
- Yangın veya elektrik çarpmasını önlemek için temizlik sırasında üniteyi güç kaynağından ayırın.
- Müzikçaları temizlerken ve silerken dikkatli olun.

### Vinil plakları çalmak için

1. Vinil plağı döner tablanın üzerine yerleştirin.
2. Güç düğmesini 'açık' konumuna getirin.
3. Hız anahtarını kullanarak 33 veya 45 RPM'yi seçin.
4. Güvenlik mandalını gevşetin.
5. Ton kolunu kaldırın, plağın üzerine getirin ve indirin. Kayıt şimdi çalmaya başlar.

6. Bittiğinde - ton kolunu kaldırın, yerine koyun ve kolu indirin.

### Temizliği

- İğnenin ucuna parmaklarınızla dokunmayın, iğneyi döner tablanın matına veya plak kenarına çarpmaktan kaçınin.
- Yalnızca arkadan öne hareketle yumuşak bir fırça kullanarak iğne ucunu sık sık temizleyin. İğne temizleme sıvısı kullanıyorsanız, çok dikkatli kullanın.
- Döner tabla muhafazasını yumuşak bir bezle nazikçe silin. Döner tablayı temizlemek için sadece az miktarda yumuşak deterjan solüsyonu kullanın.

### Diğer

Bu cihaz, FCC Kurallarının ((Federal İletişim Komisyonu Beyanı) 15. bölümü ile uyumludur. Çalışma aşağıdaki iki koşula bağlıdır: (1) Bu cihaz zararlı girişime neden olmayabilir, ve (2) bu cihaz, istenmeyen işleme neden olabilen parazit de dahil olmak üzere alınan her türlü girişimi kabul etmemelidir.

### UYARI!

Uyumdan sorumlu tarafça onaylanmayan değişiklikler ya da tadilatlar ekipmanı çalıştırma yetkisini geçersiz kılabilir.

**Not:** Bu cihaz test edilmiş ve FCC Kuralları Kısım 15 uyarınca B Sınıfı dijital cihaz limitlerine uygun olduğu tespit edilmiştir. Bu limitler, konutlarda kurulumunda zararlı parazitlere karşı makul koruma sağlamak üzere tasarlanmıştır. Bu cihaz, radyo frekansı enerjisi üretir, yayar ve kullanır, talimatlara uygun olarak kurulup kullanılmadığı takdirde radyo iletişiminde zararlı parazitlere neden olabilir. Ancak, belirli bir kurulumda parazit olmayacağına dair hiçbir garanti yoktur. Bu ekipman radyo veya televizyon alıcılarında, cihazın kapatılması ve açılması ile ilgili tespit edilebilecek zararlı parazitlere neden olursa kullanıcı, parazitleri gidermek için aşağıdaki önlemlerden birini ya da birkaçını deneyebilir:

- Alıcı anteninin yönünü veya yerini değiştirin.
- Cihaz ve alıcı arasındaki mesafeyi artırın.
- Cihazı alıcının bağlı olduğu prize değil farklı devredeki bir prize bağlayınız.
- Yardım almak için bayi veya deneyimli bir radyo/TV teknisyenine danışınız.

Sadece iç mekan kullanımı içindir.

Üretici: IKEA İsveç AB

Adres: Box 702, SE-343 81 Älmhult, İSVEÇ

Üzerinde çarpı işareti bulunan tekerlekli çöp kutusu sembolü, o ürünün ev atıklarından ayrı olarak çöpe atılması gerektiğini belirtir. Ürün, çöpe atılması gerektiğinde geri dönüşüm için yerel çevre düzenlemesi kurallarına uygun olarak çöpe veya toplama noktalarına bırakılmalıdır. Bu sembole sahip ürünlerin doğru bir şekilde çöpe atılması, yakma veya depolanma için gönderilen atık miktarının azalmasına ve insan sağlığı ve çevre üzerindeki olası olumsuz etkilerini en aza indirmeye yardımcı olacaktır. Daha fazla bilgi için, IKEA mağazası ile iletişime geçiniz.



## عربي

### قبل الاستعمال

- اختر مكان الجهاز. تجنب وضع مشغل الاسطوانة تحت ضوء الشمس المباشر أو بالقرب من أي مصدر حرارة. تجنب أيضًا الأماكن المعرضة للاهتزازات والغبار الشديد أو الحرارة أو البرودة أو الرطوبة.
- مشغل الاسطوانة مصمم ليعمل في وضع أفقي فقط.
- في حالة إحضار مشغل الاسطوانة مباشرة من مكان بارد أو دافئ، فقد تتكثف الرطوبة داخل المشغل وتسبب تلفًا. عند تثبيت المشغل لأول مرة، أو عند نقله من مكان بارد إلى مكان دافئ - انتظر لمدة 30 دقيقة قبل بدء التشغيل.

### التركيب

- قم بتوصيل كابل RCA المرفق (3,5 مم) بجهاز الاستريو الخاص بك.
- قم بتوصيل كابل USB المرفق بمصدر الطاقة.

### المميزات

- مخرجات كابلات RCA، بحيث يمكنك توصيل المشغل بالسماعة أو الاستريو.

### الأجزاء

1. كابل USB
2. كابل (3.5 مم) RCA
3. مدور الاسطوانة
4. ذراع النغمة والسن
5. رافع ذراع النغمة
6. مخرج RCA
7. مدخل USB
8. مسند ذراع النغمة ومزلاج أمان
9. مفتاح الطاقة
10. مفتاح السرعة
11. خزانة/إبرة

### تنبيه

- لتجنب تلف الإبرة، تأكد من أن حافظة الإبرة في مكانها أثناء تركيب المشغل أو نقله أو تنظيفه.
- يجب عدم وضع مصادر لهب مكشوفة، مثل الشموع المضاءة، على الجهاز.
- درجة حرارة التشغيل 0-40 درجة
- قبل تحريك مدور الاسطوانة - افصل الجهاز دائمًا عن مأخذ التيار وارتبط ذراع النغمة باستخدام مزلاج الأمان.
- لمنع نشوب حريق أو حدوث صدمة كهربائية، افصل الجهاز عن مصدر الطاقة عند التنظيف.
- توخ الحذر عند تنظيف المشغل ومسحه.

### طريقة تشغيل الاسطوانات

1. ضع الاسطوانة على المدور.
2. اضغط على مفتاح التشغيل.
3. اختر 33 أو RPM 45 باستخدام مفتاح السرعة.
4. قم بإرخاء مزلاج الأمان.
5. ارفع ذراع النغمة، ضعه فوق الجهاز واخفضه. سيبدأ الجهاز الآن بالعمل.
6. عند الانتهاء - ارفع ذراع النغمة، حركه للخلف وقم بإنزال الذراع.

### التنظيف

- لا تلمس رأس الإبرة بأصابعك، وتجنب ارتطام الإبرة بسطح المدور أو حافة الاسطوانة.
- قم بتنظيف رأس الإبرة بشكل متكرر باستخدام فرشاة ناعمة بحركة من الخلف إلى الأمام فقط. إذا كنت تستخدم سائل تنظيف الإبرة، فاستخدمه باعتدال شديد.

- امسح بيت مدور الاسطوانة برفق بقطعة قماش ناعمة. استخدم فقط كمية صغيرة من محلول المنظف الخفيف لتنظيف المدور.

### أخرى

يتوافق هذا الجهاز مع الجزء 15 من قواعد لجنة الاتصالات الفيدرالية (بيان لجنة الاتصالات الفيدرالية). يخضع التشغيل للشروط التالية:  
 (1) قد لا يتسبب هذا الجهاز في حدوث تداخل ضار و (2) يجب أن يقبل هذا الجهاز أي تداخل يتم تلقيه، بما في ذلك التداخل الذي قد يسبب عملية غير مرغوب فيها.

### تحذير:

أي تغييرات أو تعديلات على هذه الوحدة لم يتم الموافقة عليها بشكل صريح من الطرف المسؤول عن المطابقة يمكن أن تبطل حق المستخدم في تشغيل الجهاز.

**ملاحظة:** تم اختبار هذا الجهاز ووجد أنه يتوافق مع حدود الأجهزة الرقمية من الفئة " B " طبقاً للجزء 15 من قواعد لجنة الاتصالات الفيدرالية (الأمريكية). هذه الحدود مصممة لتوفير حماية معقولة ضد التداخل الضار في المنشآت السكنية. هذا الجهاز بولد، يستخدم ويمكن أن يشع طاقة تردد راديو، وإذا لم يتم تركيبه واستخدامه وفقاً للتعليمات، قد يسبب تداخل ضار في الاتصالات اللاسلكية. ومع ذلك، لا يوجد أي ضمان بأن هذا التداخل لن يحدث مع جهاز محدد. إذا كان هذا الجهاز لا يسبب تداخلاً ضاراً بإستقبال الراديو أو التلفزيون، والذي يمكن تحديده من خلال إطفاء الجهاز وتشغيله، فينبغي على المستخدم محاولة تصحيح التداخل عن طريق واحد أو أكثر من التدابير التالية:

- إعادة توجيه أو تغيير موقع الهوائي (الأريال).
  - زيادة المسافة الفاصلة بين الجهاز وجهاز الاستقبال.
  - توصيل الجهاز بمقبس في دائرة مختلفة عن تلك التي يوجد عليها جهاز الاستقبال.
  - استشارة البائع أو فني متخصص حول أجهزة الراديو/التلفزيون للحصول على مساعدة.
- للإستخدامات الداخلية فقط.

### الشركة المصنعة: IKEA of Sweden AB

العنوان: Box 702, SE-343 81 Älmhult, SWEDEN

الرمز الذي يُظهر حاوية نفايات مشطوبة يشير إلى أنه يجب التخلص من المنتج بشكل منفصل عن النفايات المنزلية. ينبغي تسليم هذا المنتج لإعادة تدويره وفقاً للأنظمة البيئية المحلية للتخلص من النفايات. من خلال قيامك بفصل منتج يحمل هذه العلامة من النفايات المنزلية، فسوف تساعد على تقليل حجم النفايات التي ترسل إلى المحارق أو تدفن في الأرض وبالتالي تقللي من أي تأثير سلبي محتمل على صحة الإنسان والبيئة. لمزيد من المعلومات، يرجى الاتصال على معرض ايكيا.





